



**ИНСТРУКЦИЯ
ПО ОБСЛУЖИВАНИЮ И ЭКСПЛУАТАЦИИ ГАЗОКОСИЛКИ
FD 220 R С ГИДРАВЛИЧЕСКИМ ПРИВОДОМ**



ВАЖНО!!!

Данная машина произведена в соответствии с требованиями и стандартами ЕС.

ОСНОВНЫЕ ПРАВИЛА ТЕХНИКИ БЕЗОПАСНОСТИ

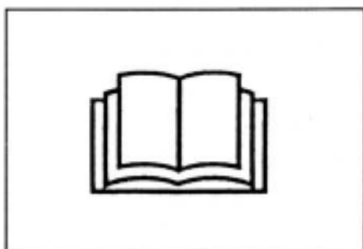

Перед началом работы внимательно прочтите инструкцию



Нельзя трогать нагревающиеся детали двигателя



Внимание! Нельзя трогать вращающиеся ремни и шкивы. Нельзя производить ремонт и обслуживание ременной передачи при включенном двигателе



Осторожно производите заправку топливом, оно очень взрывоопасно: при заправке машины топливом запрещено курить, проводить заправку вблизи источников открытого огня или при работающем двигателе. Обязательно заглушите двигатель



Храните аккумулятор вдали от источников открытого огня, искр и т.п. Испарения аккумулятора взрывоопасны

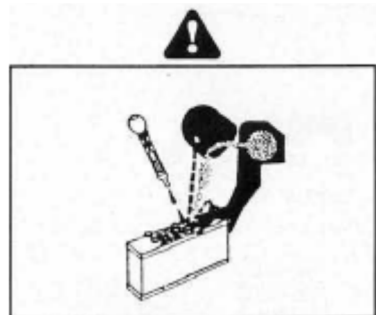

Серная кислота аккумулятора ядовита; может привести к ожогу кожи, прожечь одежду, и привести к слепоте при попадании в глаза



Избегайте переворачивания машины. Нельзя использовать машину на больших уклонах.

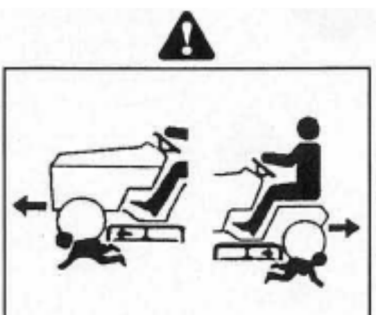

Ножи деки очень опасны. Следите за тем, чтобы не было никого в рабочей зоне, особенно детей.



Не перекачивайте колеса, резкий поток воздуха при снятии крышки с диска может нанести значительное ранение



ВНИМАНИЕ! Острые предметы. Нельзя дотрагиваться руками или ногами. Запрещено использовать машину на гравии, т.к. вылетающие предметы очень опасны. Следите за тем, чтобы не было посторонних людей в рабочей зоне. Перед проведением ремонта или ТО необходимо удалить ключ из замка зажигания и внимательно прочесть инструкцию



ВНИМАНИЕ! ВЕРОЯТНОСТЬ ПЕРЕВОРОТА МАШИНЫ:
Нельзя производить работы на склонах с уклоном более 12,5° (22%).

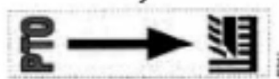

PTO BLADE ROTATION LEVER
 LEVA INSERIMENTO ROTAZIONE LAME P.T.O.
 LEVER D'INSERTION DE LA ROTATION DES LAMES PUF
 HEBEL ZUM EINKÜPPELN DER MESSERZAPFENWELLE
 PALANCA DE ACCIONAMIENTO DE LA ROTACION DE LAS
 CUCHILLAS DE LA TOMA DE FUERZA

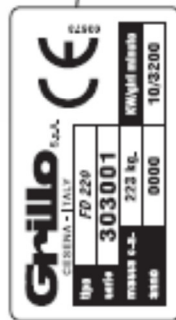

DANGER! MACHINE ROLLOVER:
 DO NOT USE THIS MACHINE ON SLOPES GREATER THAN 12.5° (22%)
PERICOLI! RIBALTAMENTO DELLA MACCHINA.
 NON USARE QUESTA MACCHINA SU PENDII SUPERIORI AI 12.5° (22%)
DANGER! RENVERSEMENT DE LA MACHINE:
 NE PAS UTILISER CETTE MACHINE SUR DES PENTES SUPERIEURES
 A 12.5° (22%)
GEFAHR! UMSTÜRZEN DER MASCHINE:
 DIE MASCHINE NICHT AN HÄNGEN MIT EINER NEIGUNG ÜBER 12.5°
 (22%) EINSETZEN
¡PELIGRO! VOLCADO DE LA MÁQUINA:
 NO UTILIZAR ESTA MÁQUINA EN PENDIENTES SUPERIORES A 12.5° (22%)

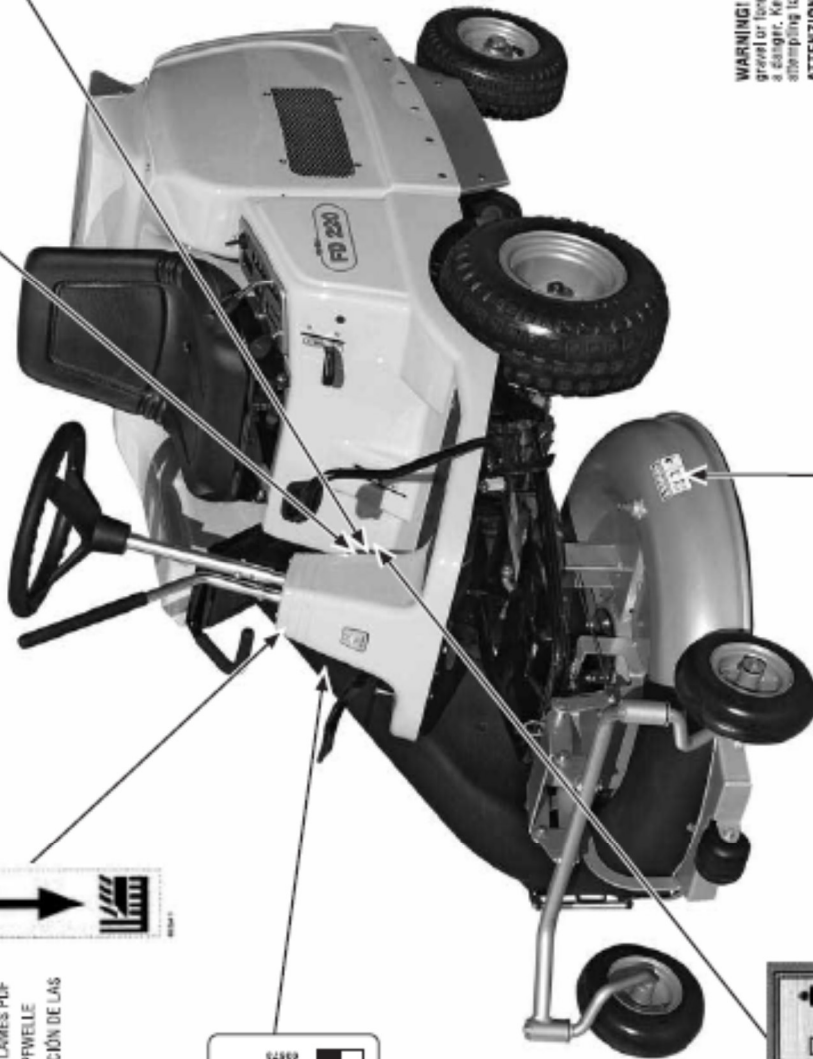

WARNING! SHARP PARTS. Keep hands and feet away. Do not operate the mower over gravel or foreign bodies which may be sucked up and ejected by the blades, generating a danger. Keep people away, remove the key and read the instruction manual before attempting to carry out any maintenance or repairs to the machine.

ATTENZIONE! ORGANI TAGLIANTI. Tener lontano mani e piedi. Non lavorare col rasenna sopra alla ghiaia o corpi estranei che possono essere aspirati e centrifugati dalle lame risultando molto pericolosi, tenere lontano le persone. Togliere la chiave e leggere le istruzioni prima di effettuare qualsiasi operazione di manutenzione e riparazione.

ATTENTION! ORGANES TRANCHANTS. Eloigner les mains et les pieds. Ne pas utiliser le tondeuse sur le gravier ou sur des corps qui peuvent être aspirés et centrifugés par les lames et devenir très dangereux. Les personnes doivent se tenir à une certaine distance. Enlever la clé et lire les instructions avant toute opération de maintenance et de réparation.

ACHTUNG! SCHARFE KLINGEN. Hände und Füße fernhalten. Beim Mähen nicht über Rasensaie oder andere Fremdkörper fahren, da diese durch die Drehbewegung der Messer angesaugt und weggeschleudert werden können (Verletzungsgefahr). Nicht in der Nähe von anderen Personen mähen. Vor jedem Wartungs- bzw. Reparaturvorgang die Sicherheitstafel abnehmen und die Gebrauchsanleitung durchlesen.

¡PELIGRO! ORGANOS CORTANTES. Mantener lejos los pies y las manos. No limpiar la herramienta con el motor en marcha. ¡Peligro! Expulsión de objetos: mantener alejados las personas. Atención: quitar la llave y leer las instrucciones antes de efectuar cualquier operación de mantenimiento o reparación.

ГАЗОНОКОСИЛКА FD 220 R С ГИДРАВЛИЧЕСКИМ ПРИВОДОМ

Внимание! Перед запуском двигателя внимательно прочтите инструкцию.

Правила техники безопасности

Мы рекомендуем Вам внимательно прочитать следующие предостережения перед началом работы. Неправильная эксплуатация машины и навесного оборудования может привести к их поломке; во избежание этого рекомендуем внимательно прочитать данную инструкцию.

- 1) Внимательно прочтите инструкцию полностью перед запуском машины.
- 2) Обратите особое внимание на предупреждающие знаки, находящиеся на машине.
- 3) Вращающиеся ножи деки очень опасны: **нельзя класть руки или ступни под деку.**
- 4) Прежде, чем допустить кого-либо работать на машине необходимо его проинформировать о мерах безопасности и порядке эксплуатации машины.
- 5) Перед запуском двигателя убедитесь в том, что никого нет в рабочей зоне, особенно детей.
- 6) Прежде, чем включить передачу заднего хода, убедитесь, что нет каких-либо предметов и/или людей в данной зоне.
- 7) Нельзя перевозить людей на машине.
- 8) Нельзя использовать машину, если Вы утомлены или выпили алкоголь.
- 9) Перед началом работы проверьте рабочую зону на наличие камней, палок или других инородных тел, которые могут привести к повреждению машины или опасно вылететь на некоторое расстояние во время работы.
- 10) Перед началом работы наденьте подходящую одежду, перчатки, соответствующую обувь и защитные очки.**
- 11) Прежде, чем оставить машину заглушите двигатель, отключите привод ВОМ, удалите ключ из замка зажигания и опустите деку в самое нижнее ее положение.
- 12) Всегда проезжайте медленно вдоль неровных и каменистых дорожек.
- 13) При движении вниз по холму необходимо включить пониженную передачу.
- 14) Нельзя допускать до управления машиной людей младше 16 лет.
- 15) Нельзя включать задний ход при высоких оборотах двигателя.
- 16) Опасно резко переключать рычаги при максимальных оборотах коленчатого вала двигателя.
- 17) Необходимо постепенно переключать передачи по порядку, не пропуская ни одной.
- 18) Нельзя запускать двигатель внутри помещения, т.к. выхлопные газы очень ядовиты.
- 19) Производите заправку топливом перед запуском двигателя и вне помещения. Всегда глушите двигатель перед дозаправкой, при этом избегайте искр и открытого огня. Не курите! Нельзя снимать крышку топливного бака, когда двигатель горячий. При необходимости замените крышку топливного бака.**
- 20) Избегайте разлива топлива. Если Вы его уже разлили, обязательно вытрите насухо перед запуском двигателя.
- 21) Нельзя использовать газонокосилку вдоль дренажных систем, которые могут обвалиться под воздействием веса машины, особенно если поверхность рыхлая или сырая.
- 22) При движении вниз по холму всегда совершайте повороты медленно.
- 23) Нельзя вмешиваться в работу или отключать устройства безопасности.**
- 24) Нельзя использовать газонокосилку на гравии, т.к. камни могут повредить ножи, а также могут быть опасны для оператора.
- 25) Необходимо хранить ключ зажигания в недоступном для детей месте.
- 26) Нельзя производить регулировки или чистку при работающем двигателе.**
- 27) Нельзя проводить какие-либо проверки при работающем двигателе.**

- 28) Нельзя устанавливать на водительское сиденье тяжелый предмет, т.к. в этом случае может повредиться защитное устройство стартера.
- 29) Оператор всегда несёт ответственность за повреждения или поломку по вине третьих лиц.
- 30) Любое неправильное использование машины освобождает производителя от ответственности и автоматически снимает гарантию с машины.
- 31) Неисправные или сломанные ножи деки должны быть заменены.
- 32) Всегда используйте оригинальные запчасти Grillo.

(оригинал текста на стр.8)

- 33) Работайте только при дневном свете или при хорошем искусственном освещении.
- 34) При движении вниз или вверх по склону нельзя останавливаться.
- 35) Если Вы хотите слить топливо, делайте это вне помещения.
- 36) **Внимание:** для снижения риска возникновения пожара храните двигатель, выхлопную трубу и выхлопной коллектор, аккумулятор, топливные патрубки чистыми, без травы, листьев, пыли и т.д.
- 37) Нельзя хранить машину внутри помещения, где пары бензина могут достигнуть источников открытого огня, искр или электропроводки.
- 38) Замените износившиеся или поврежденные детали выхлопной системы.
- 39) Храните топливо в специальных контейнерах.
- 40) Будьте особенно осторожны при работе вблизи дорог общего пользования.
- 41) Нельзя менять настройки двигателя, особенно количество максимальных оборотов.
- 42) При попадании какого-либо предмета в механизмы машины необходимо отключить привод ВОМ, заглушить двигатель, отсоединить силовой провод от свечи зажигания (бензиновый двигатель), удалить ключ из замка зажигания и осмотреть газонокосилку. При появлении вибрации необходимо обратиться в сервисный центр.
- 43) Дайте двигателю остыть прежде, чем поместите его в закрытое помещение.

Идентификация и послепродажное обслуживание

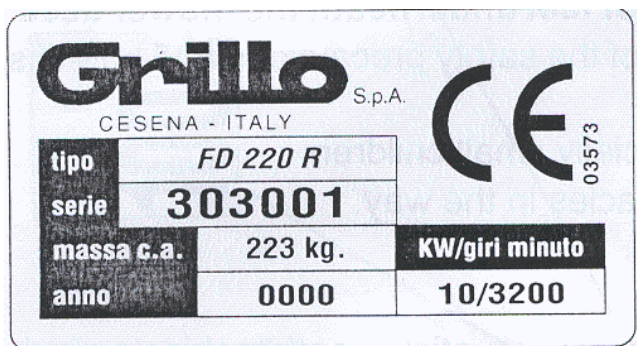

Серийный номер машины выбит на табличке, которая находится под водительским сиденьем.

Всегда называйте серийный номер при заказе запчастей.

ТЕХНИЧЕСКИЕ ХАРАКТЕРИСТИКИ

ДВИГАТЕЛЬ: BRIGGS&STRATTON, 13,5 л.с., 1 цилиндр, синхро-балансированный (AVS).

ЗАЖИГАНИЕ: электростартер, аккумулятор 12В.

РЕДУКТОР: гидравлическая трансмиссия с дифференциалом.

СКОРОСТЬ: 0 – 9 км/ч с ножным управлением.

ДЕКА: фронтальная, 1 нож 800 мм, ширина деки 860 мм.

СИСТЕМА УПРАВЛЕНИЯ: руль и педали переднего и заднего хода.

ВЫСОТА СРЕЗА: 7 положений, от 40 до 100 мм.

ВОДИТЕЛЬСКОЕ СИДЕНЬЕ: регулируемое, подпружиненное.

КОЛЕСА: передние 16x7.50-8; задние 13x5.00-6.

ТОПЛИВНЫЙ БАК: 7л, загорается сигнальная лампочка при остатке 1,5 л бензина.

СТОЯНОЧНЫЙ ТОРМОЗ: дисковый тип.

ВНУТРЕННИЙ ДИАМЕТР РАЗВОРОТА: 350 мм.

ДЛИНА: 2345 мм, **ШИРИНА:** 860мм, **ВЫСОТА:** 1140мм.

ПРОИЗВОДИТЕЛЬНОСТЬ: 4000 м²/ч.

МАССА: 223 кг.

ТРАВОСБОРНИК: 200 л.

ЭКСПЛУАТАЦИЯ

- 1) проверьте целостность машины и отсутствие повреждений при транспортировке
- 2) проверьте уровень масла в двигателе
- 3) проверьте давление накачки колес:
передние: 16х7.50-8 – 1,2 Бар
задние: 13х5.00-6 – 1,2 Бар
- 4) проверьте напряжение аккумулятора, оно не должно быть меньше 12 В; при необходимости зарядите аккумулятор.

ВАЖНО!!! При установке аккумулятора не перепутайте полярность. Нельзя запускать двигатель при отключенном аккумуляторе.

- 5) внимание! Расширительный бачок гидравлической трансмиссии должен быть пуст, уровень - 12 мм ниже дна расширительного бачка (рис.22). Не требуется никаких процедур.

АККУМУЛЯТОР – ВНИМАНИЕ!

Пары, испаряющиеся из аккумулятора очень огнеопасны, храните аккумулятор вдали от прямых источников огня или искры. Регулярно проверяйте уровень электролита и смазывайте клеммы вазелином.

ЭКСПЛУАТАЦИЯ – ВНИМАНИЕ!!!

Производите замену масла после первых 5 ч работы.

Проверьте на наличие утечек масла, а также проверьте и при необходимости подтяните болты крепления, особенно крепящие ножи и колеса.

Отрегулируйте натяжение приводного ремня (№8 рис.2).

ИНСТРУКЦИИ ПО ЭКСПЛУАТАЦИИ

Перед началом эксплуатации обязательно проверьте:

- ребра охлаждения на гидравлической трансмиссии должны быть чистые;
 - паровоздушный клапан системы охлаждения двигателя не засорен;
 - уровень масла в двигателе соответствует максимально допустимому (рис.4);
 - педаль газа не выжата (№1 рис.1);
 - рычаг включения ВОМ находится в положении нейтрали (№2 рис.1);
- чистоту воздушного фильтра (рис.3 – бензиновый двигатель); для этого поднимите травосборник;
- чистоту деки.

Заполните топливный бак с помощью воронки с мелким сетчатым фильтром (рис.6).

Отрегулируйте водительское сиденье с помощью барашка (С рис.7).

ЗАПУСК БЕНЗИНОВОГО ДВИГАТЕЛЯ

Установите рычаг дроссельной заслонки в полуоткрытом положении (№4 рис.1).

При запуске холодного двигателя: закройте воздушную заслонку (№3 рис.1). Поверните ключ зажигания (№5 рис.1); как только двигатель запустился (не более 10 с), отпустите ключ, откройте воздушную заслонку, подождите несколько минут, пока двигатель прогреется.

НАЧАЛО РАБОТЫ

Опустите деку (№9 рис.2), увеличьте обороты двигателя, включите привод ВОМ (№2 рис.1). Отрегулируйте высоту среза с помощью рычага (№6 рис.1).

ВАЖНО:

- снизьте скорость передвижения для предотвращения перегрузки деки при кошении травы на максимальных оборотах ножей.
- всегда следите за остротой ножей.

В случае износа ножей необходимо произвести их правку или заменить.

Плавное нажатие на педаль газа (№1 рис.5) и начните работу (для движения вперед нажмите на педаль вперед (А), для включения заднего хода – назад (В)). Рычаг стояночного тормоза (№7 рис.1); тормоз включен (Р).

РЕКОМЕНДАЦИИ ДЛЯ ЭФФЕКТИВНОЙ ЭКСПЛУАТАЦИИ

1. убедитесь, что в рабочей зоне нет посторонних предметов, камней, палок и т.п.
2. при работе должны быть установлены максимальные обороты двигателя, выберите соответствующую скорость для обеспечения качественного среза. Будьте осторожны при прохождении вдоль травяных кочек, при необходимости заглушите двигатель.
3. регулярно производите правку ножей; при этом улучшается качество среза и не происходит перегрузок двигателя.
4. включите привод ножей за несколько метров до газона.
5. всегда производите стрижку травы на максимальных оборотах двигателя; если обороты двигателя снизились, то на некоторое время дайте двигателю поработать без нагрузки, пока двигатель снова не наберет нужное количество оборотов.
6. для обеспечения лучшего вида газона произведите стрижку на одинаковой высоте по периметру газона.
7. при засорении направляющего желоба снизьте скорость передвижения согласно условиям стрижки. Если проблема осталась, то возможными причинами могут быть тупые ножи, зазубрины на ребрах, ослабление ремня или засорение решетки травосборника.
8. при стрижке высокой травы необходимо ее скашивать в несколько проходов, постепенно снижая высоту среза.
9. Будьте особенно внимательны при работе вблизи кустарников или травяных кочек, т.к. они могут стать причиной повреждения деки или ножа.
10. После окончания работы включите стояночный тормоз и закройте топливный краник (А рис.6)

СТРИЖКА ТРАВЫ

Для регулировки высоты среза используйте рычаг (№6 рис.1).

При стрижке травы на неровной поверхности необходимо установить деку на максимальную высоту для предотвращения возможного повреждения ножа.

ЭКСПЛУАТАЦИЯ МАШИНЫ НА СКЛОНАХ

При работе на склонах или холмистой поверхности следите за тем, чтобы никакие посторонние предметы (камни, палки и т.п.) не попали под колесо и оператор не потерял управление. Если одно из колес проскальзывает, то необходимо завернуть барашек плавающего положения деки (D рис.7) и центр тяжести переместиться на колеса, тем самым, увеличивая сцепление с почвой.

Будьте внимательны и осторожны при работе на холмистой поверхности или мокрой траве. При движении вниз по холму включите пониженную передачу и избегайте движение по только что срезанной траве, т.к. колеса машины могут проскальзывать. Нельзя использовать машину на склонах с уклоном более 12,5° (22%).

ТРАВΟΣБОРНИК

Травосборник оборудован сигнальным датчиком, показывающим, что травосборник полный. При этом необходимо сразу же прекратить кошение травы и выгрузить травосборник.

Выгрузка травосборника производится с водительского места с помощью рычага (рис.18); крышка травосборника открывается автоматически.

Решетка внутри травосборника всегда должна быть чистой для обеспечения лучшего сбора травы и предотвращения засорения (рис.19).

Для осмотра травосборника нажмите на рычаг (рис.20).

УСТРОЙСТВО БЕЗОПАСНОСТИ

Всегда помните, что двигатель сразу же отключится, как только оператор покинет водительское сиденье.

А также, двигатель не запустится, если:

- ножи не установлены
- нет оператора на водительском месте
- педаль газа не находится в положении «STOP»
- при запуске машины при выключенном стояночном тормозе

ВАЖНО!!!

При кошении между предметами, при переезде через бордюры и т.п. установите деку №9 рис.2.

ТЕХНИЧЕСКОЕ ОБСЛУЖИВАНИЕ

ВАЖНО!

Удалите ключ из замка зажигания и отсоедините свечной колпачок (бензиновый двигатель) перед проведением каких-либо работ по чистке, обслуживанию или ремонту. Всегда надевайте специальную защитную одежду и перчатки.

СМАЗКА

Утилизируйте отработанное масло согласно местным правилам, не нанося вред окружающей среде.

Своевременное обслуживание и применение правильных ГСМ продлят срок службы машины.

ДВИГАТЕЛЬ

График замены масла в двигателе смотрите в инструкции по обслуживанию и эксплуатации двигателя; в любом случае необходимо произвести **первую замену масла после первых 5 ч работы**, и затем каждые 50 ч работы или каждый сезон, вместе с масляным фильтром (рис.8 – сливная горловина).

Для бензинового двигателя используйте масло SAE 30, 1.4 л без фильтра, 1.7 л с фильтром (рис.4).

Замените масляный фильтр (А рис.8).

Помните: для правильного проведения обслуживания воздушный фильтр, ребра охлаждения и головка блока должны быть чистыми, уровень масла в двигателе соответствовал максимально допустимому.

Проверяйте воздушный фильтр каждые 4 ч или чаще при работе в особенно запыленных условиях.

Регулярно очищайте решетку для улучшения охлаждения двигателя (рис.3).

ГИДРАВЛИЧЕСКАЯ ТРАНСМИССИЯ

При холодном двигателе проверьте расширительный бачок (рис.22); он должен быть пуст.

Регулярно производите чистку ребер охлаждения гидромотора, каждые 4 ч работы или чаще при особо запыленных условиях.

Производите замену масла после первых 50 ч работы и затем каждые 200 ч. Используйте масло 10W30, объем 1,85 л.

Для замены масла необходимо:

- выверните болт и слейте масло (рис.23)
- с помощью отвертки снимите крышку (рис.24)
- установите на место болт (рис.23) (момент затяжки 13-17Нм)
- залейте масло и замените крышку (рис.24)
- проверьте, что расширительный бачок пуст; уровень – 12 мм ниже дна расширительного бачка (рис.22)

ЗАДНЯЯ КОЛЕСНАЯ ОСЬ

Производите смазку рулевых сошек (рис.10) каждые 20 ч работы.

Смазывайте соединения рулевого управления.

ЗАТОЧКА И ПРАВКА НОЖЕЙ

Тупые ножи плохо скашивают и сминают траву, поэтому периодически следует их править.

Сильно изношенные ножи следует заменить.

Для правки ножей необходимо отсоединить деку (рис.11) и затем:

- 1) снять защитный кожух деки, открутив два крепления (№13 рис.2)
- 2) отсоединить пружину (Е рис.12)
- 3) отсоединить вилку (F рис.12)
- 4) снять ремень (рис.12)
- 5) подсоединить деку к №9 рис.2
- 6) отсоединить вилку (рис.13)
- 7) ослабить пружину натяжения ремня и фиксатор (А рис.13)
- 8) ослабить шплинт (№11 рис.2), потянуть деку вперед и установить ее сбоку. Будьте внимательны, не загнийте тросы (11).

При износе ножа появляется дисбаланс и как следствие вибрация машины. Если вибрация осталась после правки ножа, то проверьте баланс ножа, надев его центральным отверстием на отвертку и посмотрев, в какую сторону наклониться нож, ту и необходимо править еще.

Для того, чтобы снять нож наденьте перчатки и открутите центральный болт крепления ножа.

ВНИМАНИЕ!!!

Всегда производите замену поврежденных или искривленных ножей; не пытайтесь их ремонтировать!

ВСЕГДА ИСПОЛЬЗУЙТЕ ОРИГИНАЛЬНЫЕ НОЖИ!

РЕГУЛИРОВКА ДЕКИ

Ровная и правильно расположенная дека обеспечивает отличную стрижку газона.

При использовании газонокосилки на ровной поверхности необходимо проверить давление накачки колес, упругость пружины и при необходимости используйте гаечный ключ для ее регулировки (D рис.7).

Если правильное расположение деки невозможно установить, то отрегулируйте с помощью фиксатора (№10 рис.2).

Для того, чтобы отрегулировать вес установите рычаг (№6 рис.1) в нижнее положение «40», установите две прокладки 30 мм по бокам под края деки и установите и натяните трос (№12 рис.2).

РЕМЕННЫЙ ПРИВОД ДВИГАТЕЛЯ – ГИДРАВЛИЧЕСКАЯ ТРАНСМИССИЯ

Данный привод саморегулирующийся и не требует дополнительного вмешательства, необходимо только проверять натяжение пружины. Для замены ослабьте натяжение пружины (G рис.14).

РЕМНИ ВОМ

Внимание! Используйте только оригинальные ремни, т.к. они имеют специальную фактуру и форму.

Для замены ремня привода ВОМ используется та же процедура, что и описанная ранее для ремней двигателя (верхняя пружина G рис.14).

- 1) снимите кожух деки, открутив два крепления (№13 рис.2)
- 2) ослабьте пружину (E рис.12)
- 3) ослабьте вилку (F рис.12)
- 4) снимите защитный кожух «1» рис.14 и снимите ремень (рис.12)

для регулировки натяжения ремня используйте фиксатор троса (A рис.13). при включении рычага ВОМ (№2 рис.1) пружина должна быть натянута (ее длина увеличивается до 30 мм).

Отрегулируйте тормоз ножа на шкиве деки (рис.12). При включении привода ножа расстояние между ножом и тормозной пластиной должно быть 4 мм; отрегулируйте соединение «F» рис.12.

ВОЗМОЖНЫЕ ПРИЧИНЫ НЕИСПРАВНОСТЕЙ

НЕИСПРАВНОСТЬ	
ПРИЧИНА	СПОСОБ УСТРАНЕНИЯ НЕИСПРАВНОСТИ
При положении ключа зажигания в поз. «ON» (включено) не включается приборная доска – бензиновый двигатель	
- аккумулятор не подает ток	<ul style="list-style-type: none"> - проверьте соединения проводов - перезарядите аккумулятор - замените плавкий предохранитель
При положении ключа зажигания в поз. «ON» приборная доска работает, но стартер не запускается	
<ul style="list-style-type: none"> - аккумулятор не подает достаточное напряжение тока - неправильный алгоритм запуска двигателя 	<ul style="list-style-type: none"> - перезарядите аккумулятор - педаль газа в положение «STOP» - отсоединены ножи - нет оператора на водительское сиденье
Проблемный запуск или плохая работа двигателя	
<ul style="list-style-type: none"> - плохая работа карбюратора - загрязнения в бензине 	<ul style="list-style-type: none"> - почистите или замените воздушный фильтр - отрегулируйте карбюратор (см. инструкцию по двигателю) - полностью слейте бензин из топливного бака и залейте новый - проверьте топливный фильтр, при необходимости замените
Стартер работает, но двигатель не запускается	
<ul style="list-style-type: none"> - нет подачи топлива - неисправна система зажигания 	<ul style="list-style-type: none"> - проверьте, что воздушная заслонка закрыта (если двигатель холодный) - проверьте уровень топлива в баке - проверьте топливный фильтр, при необходимости замените - проверьте, что вентиляционное отверстие в крышке бака не заблокировано - проверьте, что силовые кабели плотно надеты на свечи зажигания - проверьте, что электроды чистые и имеют правильный зазор

При кошении падают обороты коленчатого вала двигателя	
- скорость передвижения слишком высокая для данной высоты травы	- снизьте скорость - увеличьте высоту среза
При включении привода ножа двигатель глохнет	
- нарушен алгоритм включения привода ножа	- проверьте микропереключатель ножа
Плохое качество кошения и сбора травы	
- дека не установлена параллельно поверхности - нож срезает неправильно - скорость передвижения слишком большая для данной травы	- проверьте давление накачки колес - отрегулируйте параллельность деки - проверьте правильность установки ножа - произведите правку или замену ножа - отрегулируйте натяжение ремня ВОМ - при возможности производите кошения сухой травы - снизьте скорость передвижения
Вибрация при кошении	
- нож не отбалансирован - ослабили болты крепления	- отбалансируйте нож или замените его - проверьте и затяните болты крепления ножа, двигателя и шасси

УДАР О КАМЕНЬ ИЛИ ДРУГОЙ ПРЕДМЕТ

- остановите машину
- заглушите двигатель, поднимите деку и проверьте, что болты крепления ножей не повреждены, при необходимости замените их (рис.21). Проверьте, что ножи не погнуты, при необходимости замените их.

ВАЖНО

При перемещении машины с выключенным двигателем необходимо использовать рычаг (рис.9).

МЕХАНИЧЕСКИЙ СТОЯНОЧНЫЙ ТОРМОЗ

На машинах, оборудованных данным устройством, необходимо постоянно проверять трос (Н рис.15), при этом трос должен быть отключен, рычаг должен находиться в положении нейтрالي. Для включения данного тормоза необходимо переместить рычаг (№7 рис.1) в положение «Р».

ПРИ ВКЛЮЧЕНИИ СТОЯНОЧНОГО ТОРМОЗА МАШИНА ПРОДОЛЖАЕТ МЕДЛЕННО ДВИГАТЬСЯ

Отрегулируйте поток гидравлической жидкости с помощью фиксатора (рис.16). данная регулировка должна производиться при холодном двигателе.

ЭЛЕКТРИЧЕСКАЯ ПРОВОДКА

Электрооборудование и провода защищены плавкими предохранителями. Они находятся под кожухом ближе к водительскому сиденью.

При сгорании предохранителя необходимо его заменить аналогичным, только после устранения причины неисправности.

Нельзя использовать предохранители с другими показателями.

Если после устранения неисправности предохранитель опять перегорел, то обратитесь в авторизованный сервисный центр.

Нельзя производить комплексный ремонт машины без соответствующего обучения.

ОКОНЧАНИЕ РАБОТЫ

После выполнения работы отключите привод ножей, для этого уберите ногу с педали (№1 рис.1). Установите рычаг дроссельной заслонки в положение холостых оборотов, заглушите двигатель повернув ключ в замке зажигания (№5 рис.1) в положение «STOP». Включите стояночный тормоз и закройте топливный краник (А рис.6).

ЧИСТКА МАШИНЫ

Очистите деку, отверстия для выброса травы, турбину и травосборник. Нельзя мыть компоненты двигателя с помощью воды под давлением, используйте компрессорный воздух или вакуумную чистку.

ХРАНЕНИЕ И ДЛИТЕЛЬНОЕ НЕИСПОЛЬЗОВАНИЕ

Храните машину в сухом помещении, накрыв тканью. При длительном неиспользовании машины (более, чем 1 месяц) отсоедините красный провод от аккумулятора и далее следуйте инструкции по эксплуатации двигателя; в дополнение смажьте все соединения.

Регулярно проверяйте напряжение аккумулятора; если оно упало ниже, чем 12 В, зарядите его.

Для модели с бензиновым двигателем используйте специальные консервирующие присадки для неэтилированного бензина.

Если машина не использовалась более 30 дней, то слейте топливо для предотвращения засорения топливной системы или карбюратора.

Для защиты двигателя рекомендуется использовать топливную присадку Briggs&Stratton. Добавьте присадку в топливный бак или в канистру с бензином. Дайте двигателю поработать некоторое время для распределения присадки по системе. Двигатель и карбюратор могут храниться таким образом до 24 месяцев.

Помните: если топливные присадки не используются или двигатель работает на этилированном топливе, необходимо слить топливо и дать двигателю поработать до полного израсходования топлива.

ТРАНСПОРТИРОВКА

При транспортировке машины на грузовике или прицепе необходимо опустить деку, включить стояночный тормоз и тщательно зафиксировать машину с помощью тросов, веревок и цепей.

УРОВЕНЬ ШУМА

ОБОРОТЫ КОЛЕНЧАТОГО ВАЛА ДВИГАТЕЛЯ	
3000	LWA 99,5 – LpA 80,7 Дб

УРОВЕНЬ ВИБРАЦИИ

ОБОРОТЫ КОЛЕНЧАТОГО ВАЛА ДВИГАТЕЛЯ	УРОВЕНЬ ВИБРАЦИИ, м/с ²
3000	Awz 0,22/awx 0,48/awy 0,30

FD 220 R



Рис.1/А



Рис.1



СПЕЦИФИКАЦИЯ ГАЗОНОКОСИЛКИ FD220 R С БЕНЗИНОВЫМ ДВИГАТЕЛЕМ (рис. 1)

- 1) педаль переднего и заднего хода
- 2) рычаг включения привода ВОМ
- 3) рукоятка воздушной заслонки (бензиновый двигатель); используется при холодном запуске
- 4) рукоятка дроссельной заслонки
- 5) ключ зажигания
- 6) рычаг регулировки высоты среза
- 7) рычаг стояночного тормоза



Рис.2



(рис.2)

- 8) регулировочный трос натяжения ремня привода ВОМ (детализация фиксатора ремня ВОМ)
- 9) крюк поднятия деки
- 10) регулятор положения деки
- 11) шплинт отсоединения деки
- 12) регулятор троса высоты стрижки (детализация фиксатора высоты стрижки)
- 13) крепления кожуха деки

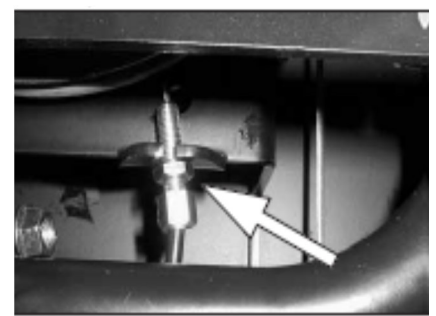
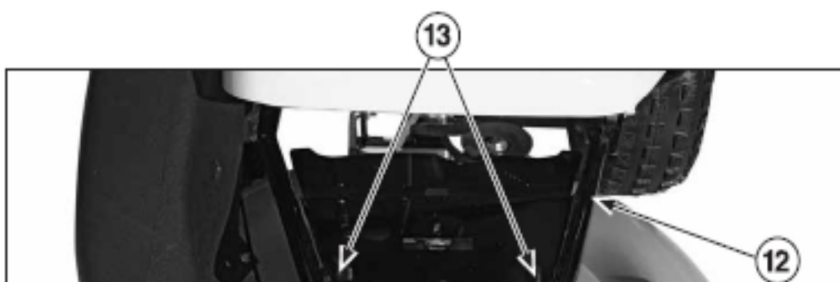
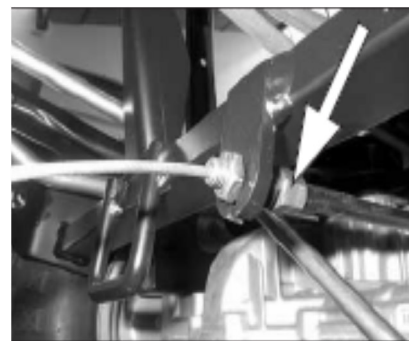

Рис.3



Рис.3/А



Рис.4



Рис.5



Рис.6

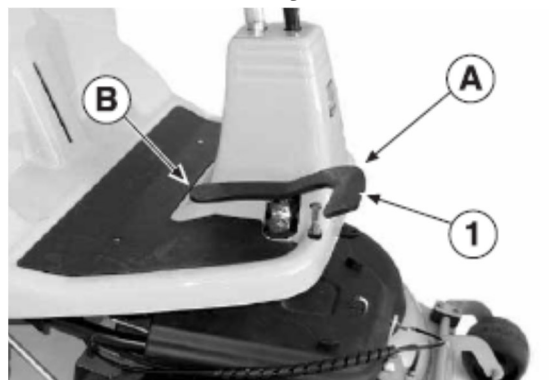

Рис.7



Рис.8

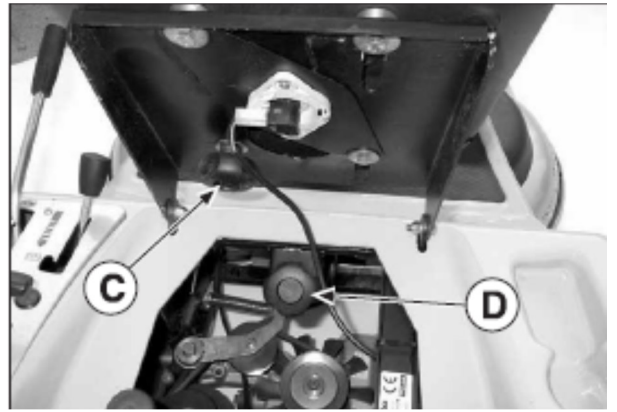

Рис.8/A

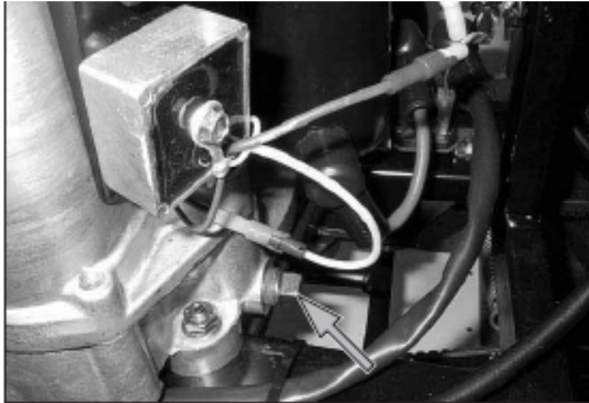

Рис.9

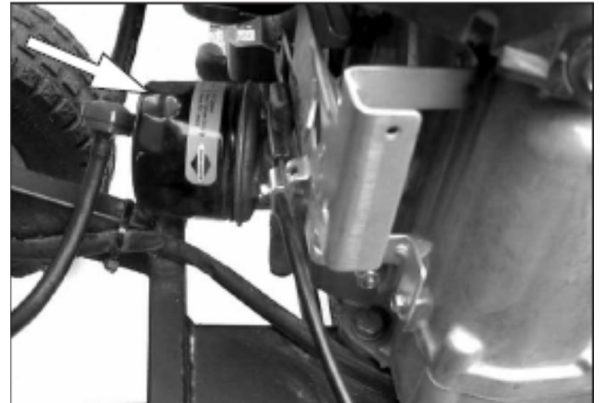

Рис.10

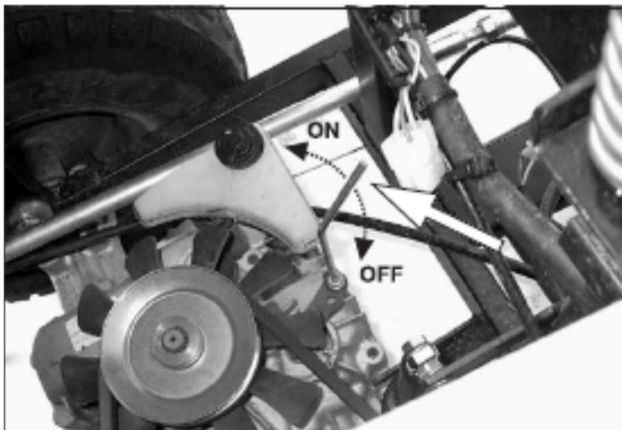

Рис.11

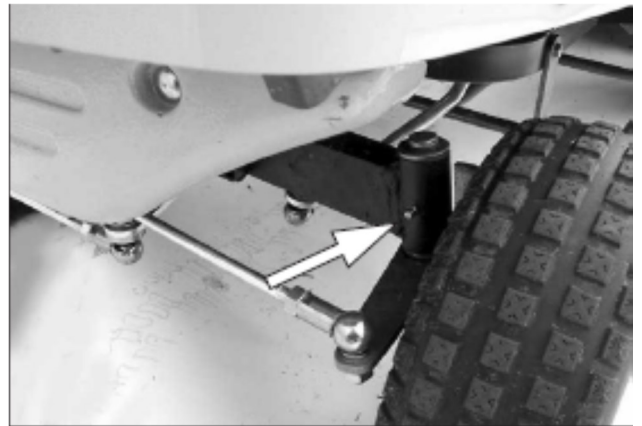

Рис.12



Рис.13

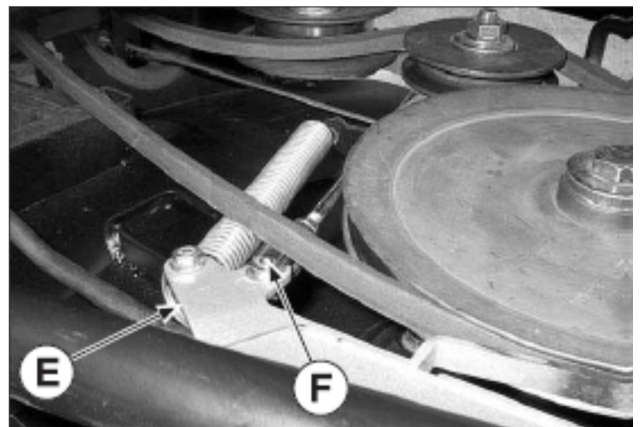

РОис.13/А

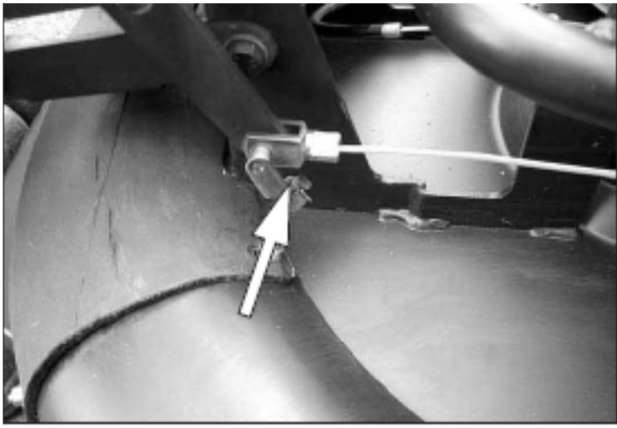
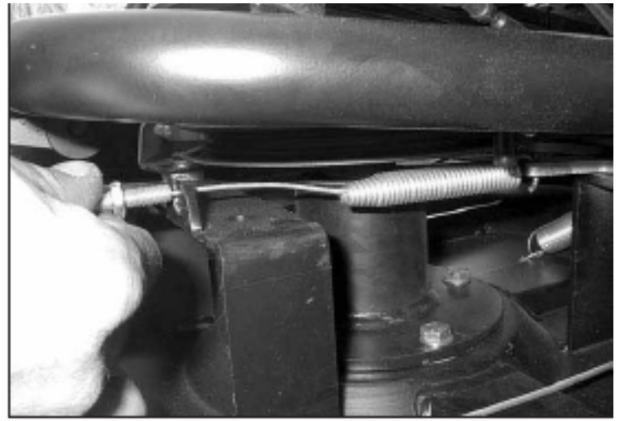

Рис.14



Рис.15

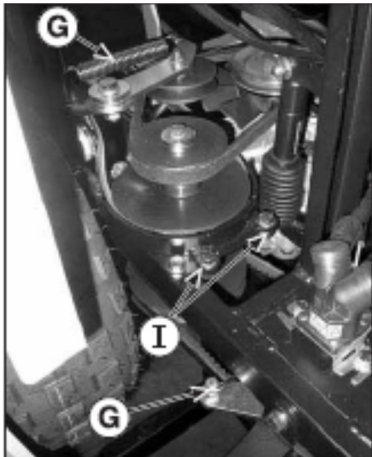

Рис.16

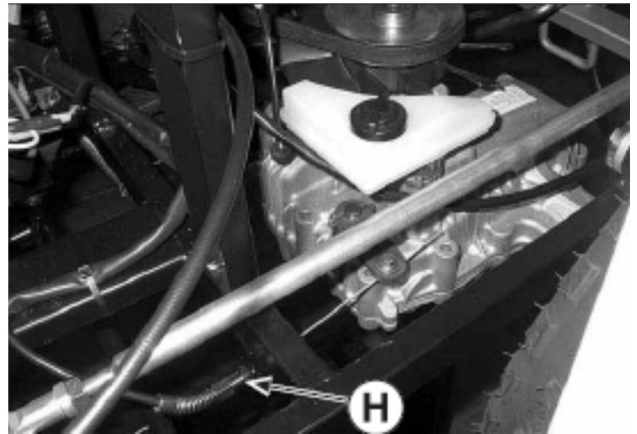

Рис.17



Рис.18



Рис19



Рис.20

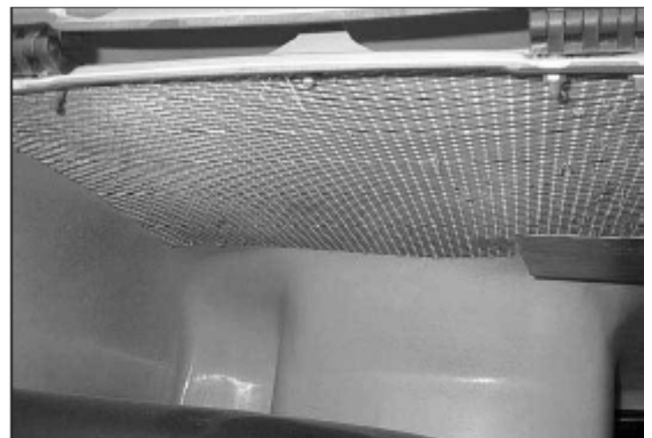

Рис.21



Рис.22



Рис.23

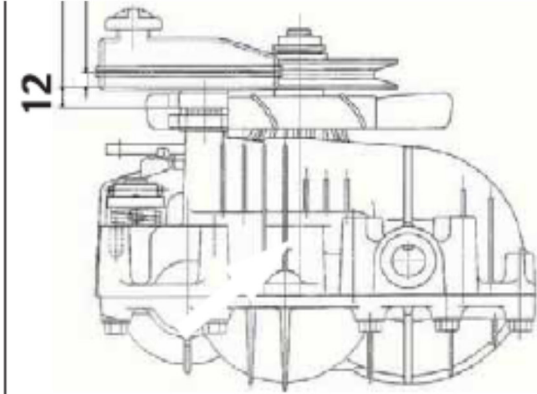

Рис.24

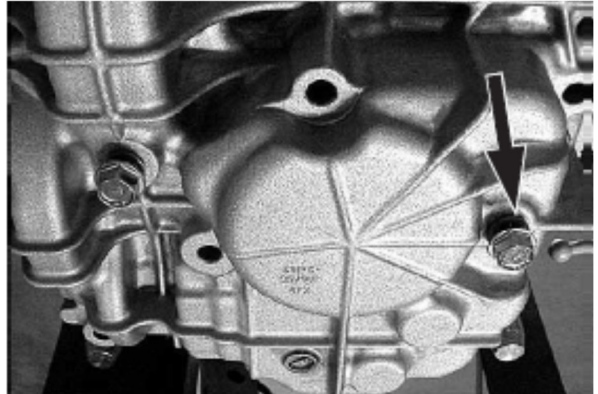

Рис.25

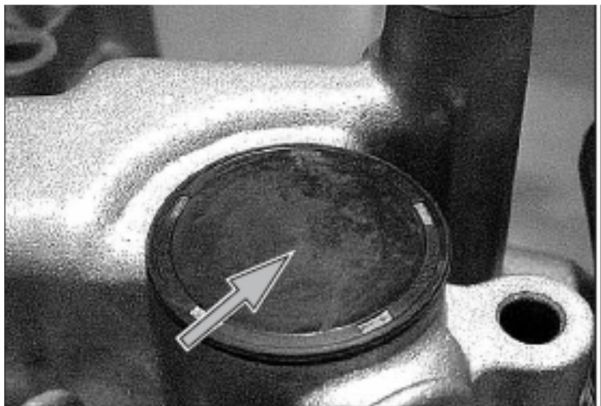

Рис.26



