

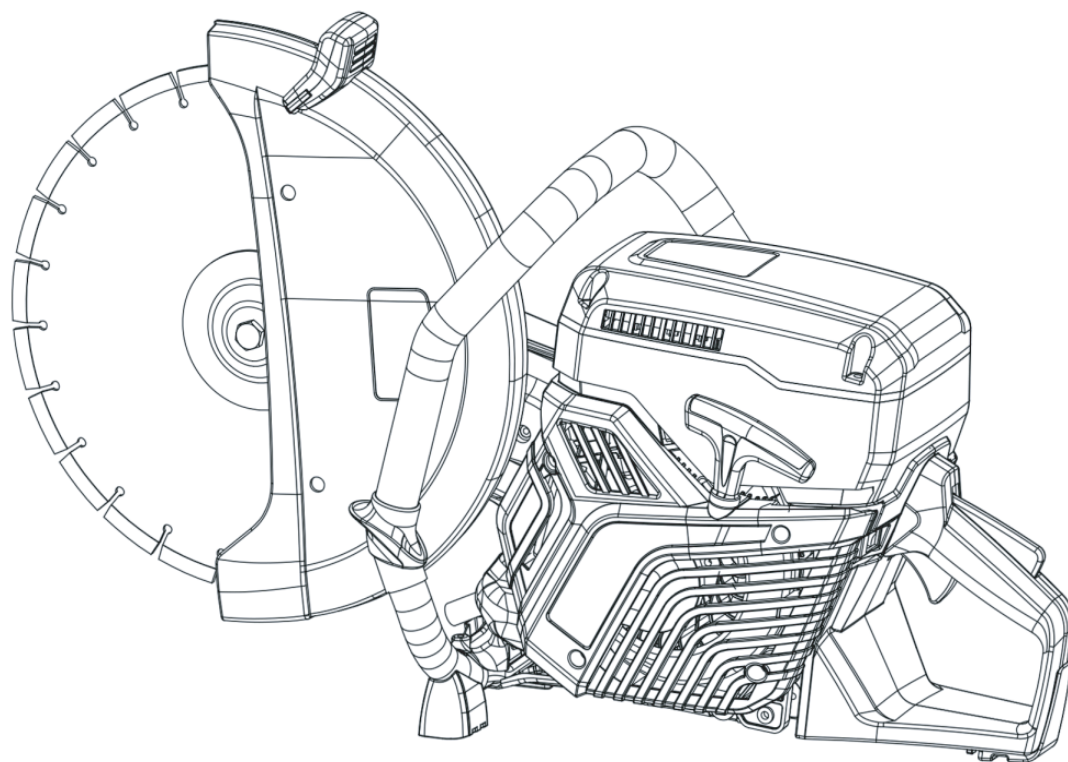

Руководство пользователя

Бензорез
ZimAni K770, K970



CE



Пожалуйста, внимательно прочитайте руководство по эксплуатации и убедитесь, что вы понимаете инструкции перед использованием машины.

ОПИСАНИЕ СИМВОЛОВ

СИМВОЛЫ НА МАШИНЕ

ПРЕДУПРЕЖДЕНИЕ! Машина может быть опасным инструментом при неправильном или небрежном использовании, что может привести к серьезным или смертельным травмам оператора или других лиц.

Пожалуйста, внимательно прочитайте руководство по эксплуатации и убедитесь, что вы понимаете инструкции перед использованием машины.

Носите средства индивидуальной защиты. См. инструкции в разделе «Средства индивидуальной защиты».

Этот продукт соответствует действующим директивам ЕС.

ПРЕДУПРЕЖДЕНИЕ! При резке образуется пыль, при вдыхании это может привести к травмам. Используйте сертифицированную дыхательную маску. Избегайте вдыхания выхлопных газов. Всегда обеспечивайте хорошую вентиляцию.

ПРЕДУПРЕЖДЕНИЕ! Отдача может быть внезапной, быстрой и сильной и может привести к опасным для жизни травмам. Прочтите и усвойте инструкции в руководстве перед использованием машины.

ПРЕДУПРЕЖДЕНИЕ! Искры от режущего диска могут вызвать возгорание горючих материалов, таких как: бензин (газ), дерево, одежда, сухая трава и т. д.

Убедитесь, что лезвия не треснули или не повреждены каким-либо другим образом.

Не используйте диски от циркулярных пил

Воздушная заслонка



Кнопка ручного топливного насоса

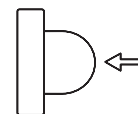

Декомпрессионный клапан



Рукоятка стартера



Заправка, смесь бензин/масло



Наклейка с инструкциями по запуску
См. инструкции в разделе «Пуск и остановка».

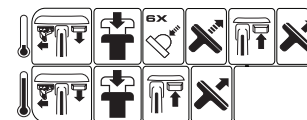

Наклейка режущего оборудования

A = диаметр режущего диска

B = Макс. скорость выходного вала

C = Максимальная толщина лезвия

D = Направление вращения лезвия

E = размер втулки

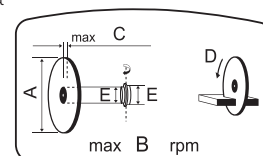

Уровень шума в окружающую среду в соответствии с директивой Европейского сообщества. Выбросы машины указаны в главе «Технические данные» и на этикетке.



Паспортная табличка

Строка 1: Марка, Модель (X, Y)

Строка 2: серийный номер с датой изготовления (Y, W, X): год, неделя, порядковый номер

Строка 3: номер продукта (X)

Строка 4: Производитель (X)

Строка 5: Адрес производителя

Ряд 6-7: зависит от модели, типовое одобрение ЕС (X, Y): код утверждения, этап утверждения или китайский номер

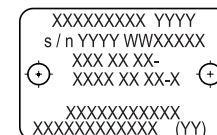

ОПИСАНИЕ СИМВОЛОВ

ДРУГИЕ СИМВОЛЫ/НАКЛЕЙКИ НА МАШИНЕ ОТНОСЯТСЯ К ОСОБЫМ ТРЕБОВАНИЯМ СЕРТИФИКАЦИИ ДЛЯ ОПРЕДЕЛЕННЫХ РЫНКОВ.



ПРЕДУПРЕЖДЕНИЕ!

Вмешательство в устройство двигателя аннулирует сертификацию ЕС для этого продукта.

ОПИСАНИЕ УРОВНЕЙ ПРЕДУПРЕЖДЕНИЙ

В данной инструкции слова ПРЕДУПРЕЖДЕНИЕ / ОСТОРОЖНОСТЬ / ПРИМЕЧАНИЕ описывают один из трех уровней опасности.



ПРЕДУПРЕЖДЕНИЕ!

Указывает на опасную ситуацию, которая, если ее не избежать, приведет к смерти или серьезной травме.



ОСТОРОЖНОСТЬ!

Указывает на опасную ситуацию, которая, если ее не избежать, может привести к травме легкой или средней степени тяжести.

ПРИМЕЧАНИЕ!

Используется для решения не травмоопасных ситуаций.

СОДЕРЖАНИЕ

ОПИСАНИЕ СИМВОЛОВ.....	3
1. ОПИСАНИЕ ОСНОВНЫХ УЗЛОВ.....	5
2. ОСНОВНЫЕ ИНСТРУКЦИИ.....	6
3. РЕЖУЩИЕ ДИСКИ.....	9
4. СБОРКА И НАСТРОЙКА.....	13
5. ОБРАЩЕНИЕ С ТОПЛИВОМ.....	15
6. ЭКСПЛУАТАЦИЯ.....	17
7. ЗАПУСК И ОСТАНОВКА.....	25
8. ТЕХНИЧЕСКОЕ ОБСЛУЖИВАНИЕ.....	27
9. ПОИСК И УСТРАНЕНИЕ НЕИСПРАВНОСТЕЙ.....	33
10. ТЕХНИЧЕСКАЯ ИНФОРМАЦИЯ.....	33
ГАРАНТИЙНЫЕ ОБЯЗАТЕЛЬСТВА.....	34

1. ОПИСАНИЕ ОСНОВНЫХ УЗЛОВ

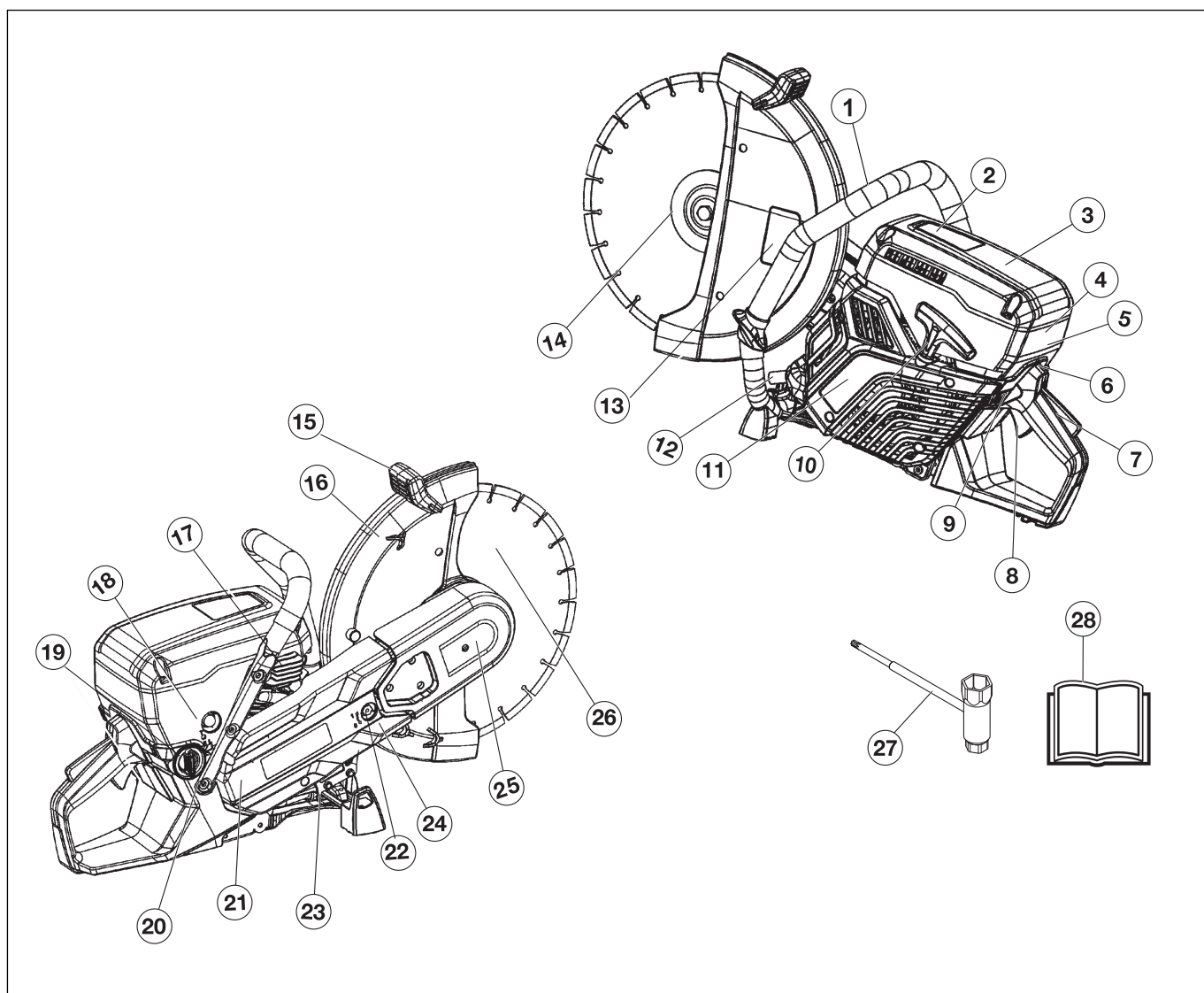

- | | |
|---|--|
| 1. Передняя рукоятка | 15. Защитная рукоятка с регулировкой |
| 2. Табличка безопасности | 16. Кожух диска |
| 3. Крышка воздушного фильтра | 17. Декомпрессионный клапан |
| 4. Наклейка с инструкциями по запуску | 18. Воздухозаборник |
| 5. Крышка цилиндра | 19. Крышка бензобака |
| 6. Управление воздушной заслонкой с блокировкой пускового газа | 20. Место для подключения подачи воды с фильтром |
| 7. Блокировка дроссельной заслонки | 21. Кожух ремня |
| 8. Курок дроссельной заслонки | 22. Натяжитель ремня |
| 9. Переключатель останова | 23. Табличка |
| 10. Рукоятка стартера | 24. Рычаг режущего диска |
| 11. Корпус стартера | 25. Головка режущего диска |
| 12. Глушитель | 26. Режущий диск (не входит в комплект) |
| 13. Наклейка режущего оборудования | 27. Комбинированный ключ |
| 14. Фланец, шпindelь, втулка (подробнее описаны в главе «Сборка и настройка») | 28. Руководство по эксплуатации |

2. ОСНОВНЫЕ ИНСТРУКЦИИ



ПРЕДУПРЕЖДЕНИЕ!

Никогда не используйте машину с неисправным защитным оборудованием! Если ваша машина не прошла какие-либо проверки, обратитесь в ваш сервисный центр, чтобы отремонтировать ее.

Двигатель должен быть выключен, а переключатель останова должен находиться в положении STOP.

В этом разделе описывается защитное оборудование машины, его назначение, а также порядок проведения проверок и технического обслуживания, чтобы обеспечить правильную работу машины.

БЛОКИРОВКА КУРКА (ГАЗА) ДРОССЕЛЬНОЙ ЗАЛОНКИ

Блокировка курка дроссельной заслонки предназначена для предотвращения случайного включения дроссельной заслонки. Когда замок (A) нажат, курок (B) может быть задействован.

Блокировка курка остается нажатой до тех пор, пока нажат курок газа. Когда рукоятка отпускается, курок газа и фиксатор курка газа возвращаются в исходное положение. Это контролируется двумя независимыми системами возвратных пружин. Это означает, что курок газа автоматически блокируется в положении холостого хода.

Проверка блокировки

- Убедитесь, что курок газа заблокирован в положении холостого хода, когда блокировка курка газа отпущена.

- Нажмите блокировку дроссельной заслонки и убедитесь, что она возвращается в исходное положение, когда вы ее отпускаете.

- Убедитесь, что курок дроссельной заслонки и фиксатор дроссельной заслонки перемещаются свободно, а возвратные пружины работают должным образом.

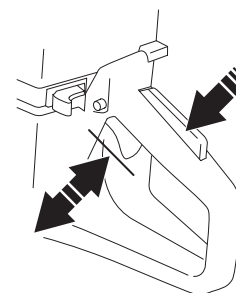
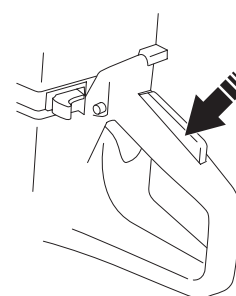
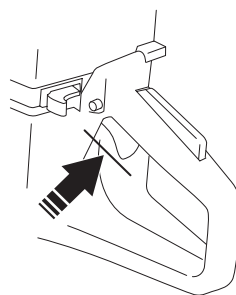
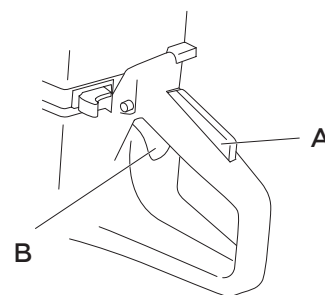

2. ОСНОВНЫЕ ИНСТРУКЦИИ

- Запустите бензорез и дайте полный газ. Отпустите ручку газа и убедитесь, что режущий диск останавливается и остается неподвижным. Если режущее лезвие вращается, когда дроссельная заслонка находится в положении холостого хода, следует проверить регулировку холостого хода карбюратора. См. инструкции в разделе «Техническое обслуживание».

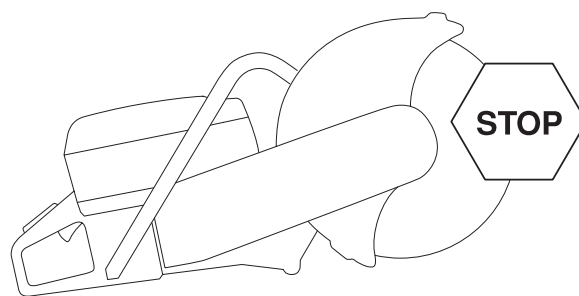

ПЕРЕКЛЮЧАТЕЛЬ ОСТАНОВА

Используйте его для того, чтобы остановить двигатель.

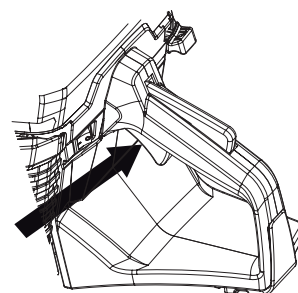

Проверка переключателя останова

- Запустите двигатель и убедитесь, что двигатель останавливается, когда вы переводите переключатель останова в положение остановки.

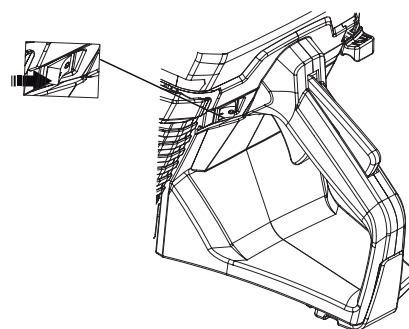

КОЖУХ РЕЖУЩЕГО ДИСКА



ПРЕДУПРЕЖДЕНИЕ!

Перед запуском машины всегда проверяйте правильность установки защитного кожуха.

Этот защитный кожух устанавливается над режущим лезвием и предназначен для предотвращения выброса частей лезвия или режущих фрагментов в сторону оператора.

Проверка диска и кожуха

- Убедитесь, что защитный кожух режущего диска не имеет трещин или других повреждений. Замените при повреждении.
- Убедитесь, что режущий диск установлен правильно и не имеет признаков повреждения. Поврежденное режущее лезвие может привести к травме.

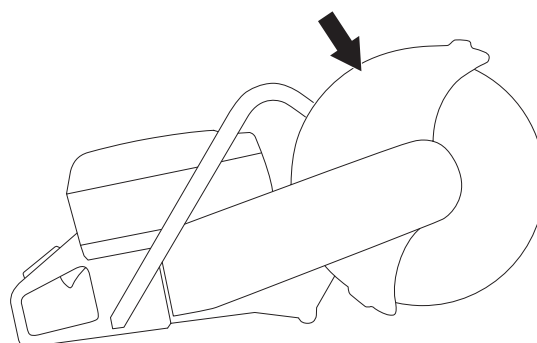

2. ОСНОВНЫЕ ИНСТРУКЦИИ

СИСТЕМА ГАШЕНИЯ ВИБРАЦИИ



ПРЕДУПРЕЖДЕНИЕ!

Чрезмерное воздействие вибрации может привести к нарушению кровообращения или повреждению нервов у людей с нарушением кровообращения. Обратитесь к врачу, если вы испытываете симптомы чрезмерного воздействия вибрации. Такие симптомы включают онемение, потерю чувствительности, покалывание, боль, упадок сил, изменение цвета или состояния кожи. Эти симптомы обычно появляются на пальцах, руках или запястьях. Эти симптомы могут усиливаться при низких температурах.

- Ваша машина оснащена системой гашения вибраций, которая предназначена для сведения к минимуму вибрации и облегчения работы.
- Система гашения вибраций машины снижает передачу вибрации между двигателем/режущим оборудованием и рукояткой машины. Корпус двигателя, включая режущее оборудование, изолирован от рукояток виброгасящими узлами.

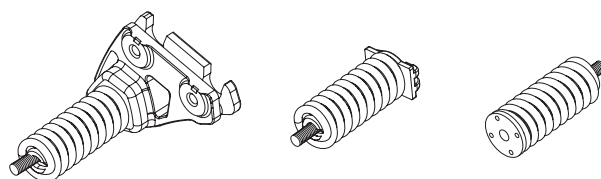

Проверка системы гашения вибраций



ПРЕДУПРЕЖДЕНИЕ!

Двигатель должен быть выключен, а переключатель останова должен находиться в положении STOP.

- Регулярно проверяйте блоки гашения вибрации на наличие трещин или деформации. Замените их, если они повреждены.
- Убедитесь, что элемент гашения вибрации надежно закреплен между блоком двигателя и блоком рукоятки.

ГЛУШИТЕЛЬ



ПРЕДУПРЕЖДЕНИЕ!

Никогда не используйте машину без глушителя или с неисправным глушителем. Поврежденный глушитель может существенно повысить уровень шума и пожароопасность. Держите под рукой противопожарное оборудование.

Глушитель сильно нагревается во время и после использования, а также на холостом ходу. Помните об опасности возгорания, особенно при работе вблизи легковоспламеняющихся веществ и/или паров.

Держите под рукой противопожарное оборудование.

Глушитель предназначен для снижения уровня шума до минимума и отвода выхлопных газов от пользователя.

Проверка глушителя

- Регулярно проверяйте комплектность глушителя и его правильное крепление.

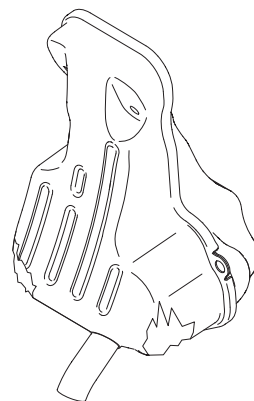

3. РЕЖУЩИЕ ДИСКИ



ПРЕДУПРЕЖДЕНИЕ!

Режущий диск может лопнуть и нанести травму оператору. Изготовитель режущего диска выпускает ПРЕДУПРЕЖДЕНИЯ и рекомендации по использованию и надлежащему уходу за режущим диском. Эти ПРЕДУПРЕЖДЕНИЯ поставляются с режущим лезвием. Прочтите и следуйте всем инструкциям производителя режущего диска. Режущий диск следует проверять перед его установкой на машину и часто во время использования. Ищите трещины, потерянные сегменты (алмазные зубья) или осколки. Не используйте поврежденный режущий диск.

Проверьте целостность каждого нового режущего диска, запустив его на полную мощность примерно на 1 минуту.

- Режущие диски доступны в двух основных исполнениях; абразивные диски и алмазные диски.
- Высококачественные лезвия часто самые экономичные. Лезвия более низкого качества часто имеют меньшую режущую способность и более короткий срок службы, что приводит к более высокой стоимости в зависимости от количества разрезаемого материала.
- Убедитесь, что для режущего диска, который будет установлен на машине, используется правильная втулка. См. инструкции в разделе «Установка режущего диска».

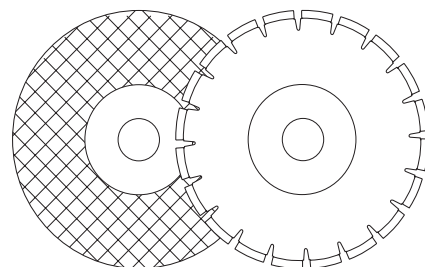

ПОДХОДЯЩИЕ РЕЖУЩИЕ ДИСКИ

Режущие диски	ZimAni K770-14"	ZimAni K770-16"
Абразивные диски	Да	Да
Алмазные диски	Да	Да
Зубчатые диски	Да	Да

Для получения дополнительной информации см. раздел «Технические данные».

* Без воды

** См. инструкции в разделе «Зубчатые диски, диски с твердосплавными зубьями и аварийные ситуации».

ВЫБОР ДИСКА В ЗАВИСИМОСТИ ОТ МАТЕРИАЛА



ПРЕДУПРЕЖДЕНИЕ!

Никогда не используйте диск для каких-либо других материалов, кроме тех, для которых оно предназначено.

Никогда не используйте алмазный диск для резки пластика. Тепло, выделяющееся во время резки, может расплавить пластик и прилипнуть к режущему диску, что вызовет отдачу. При резке металла образуются искры, которые могут вызвать пожар. Не используйте машину рядом с воспламеняющимися веществами или газами.

Следуйте инструкциям, прилагаемым к режущему диску, относительно пригодности для различных применений, или проконсультируйтесь с вашим дилером в случае сомнений.

	Бетон	Метал	Пластик	Железо
Абразивный диск	X	X	X	X
Алмазный диск	X	X*		X*

* Только специальные диски.

3. РЕЖУЩИЕ ДИСКИ

РУЧНЫЕ, ВЫСОКОСКОРОСТНЫЕ МАШИНЫ



ПРЕДУПРЕЖДЕНИЕ!

Никогда не используйте режущий диск с более низкой номинальной скоростью, чем у машины. Используйте только режущие диски, соответствующие национальным или региональным стандартам.

- Многие режущие диски, которые могут подойти для этого бензореза, предназначены для стационарных пил и имеют более низкую номинальную скорость, чем требуется для этой машины. Режущие диски с более низкой номинальной скоростью никогда не должны использоваться на этой машине.
- Режущие диски TOPWE изготавливаются для высокоскоростных портативных бензорезов.
- Убедитесь, что диск одобрен для такой же или более высокой скорости в соответствии с сертификационной табличкой двигателя. Никогда не используйте режущий диск с более низкой номинальной скоростью, чем у бензореза.

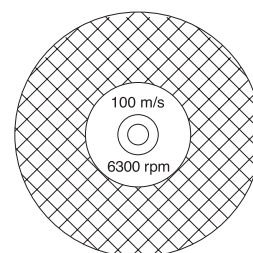

ВИБРАЦИЯ ДИСКА

- Диск может неравномерно изнашиваться и начать вибрировать, если используется чрезмерное давление подачи.
- Более низкое давление подачи может остановить вибрацию. В противном случае замените диск.

АБРАЗИВНЫЕ ДИСКИ



ПРЕДУПРЕЖДЕНИЕ!

Не используйте абразивные диски с водой. Прочность снижается, когда абразивные диски подвергаются воздействию воды или влаги, что приводит к повышенному риску поломки диска.

- Режущий материал на абразивных дисках состоит из зерен, связанных органическим связующим. «Усиленные лезвия» состоят из тканевой или волокнистой основы, которая предотвращает полную поломку на максимальной рабочей скорости, если диск треснет или повредится.
- Производительность режущего диска определяется типом и размером абразивного зерна, а также типом и твердостью связующего вещества.
- Убедитесь, что режущее лезвие не треснуто и не повреждено.
- Проверьте абразивный диск, повесив его на палец и слегка постучав по нему отверткой или чем-то подобным. Если лезвие не издает резонансного, звенящего звука, оно повреждено.

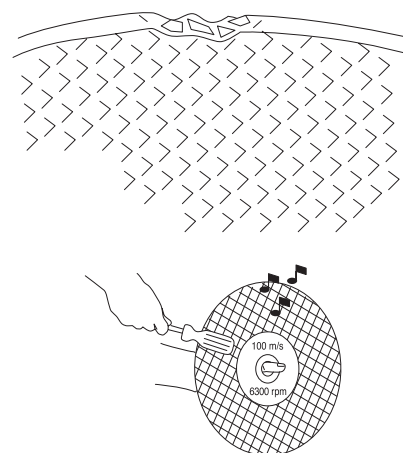

Абразивные диски для различных материалов

Тип диска	Материал
Диск для бетона	Бетон, асфальт, каменная плитка, чугун, алюминий, медь, латунь, кабели, резина, пластик и т. д.
Металлический диск	Сталь, стальные сплавы и другие твердые металлы.

3. РЕЖУЩИЕ ДИСКИ

АЛМАЗНЫЕ ДИСКИ



ПРЕДУПРЕЖДЕНИЕ!

Никогда не используйте алмазный диск для резки пластика. Тепло, выделяющееся во время резки, может расплавить пластик, прилипнуть к режущему диску и вызвать отдачу.

Алмазные диски сильно нагреваются при использовании. Перегретое лезвие является результатом неправильного использования и может привести к деформации лезвия, что может привести к повреждениям и травмам.

При резке металла образуются искры, которые могут вызвать пожар. Не используйте машину рядом с воспламеняющимися веществами или газами.

- Алмазные диски состоят из стального сердечника с сегментами, содержащими промышленные алмазы.
- Алмазные диски обеспечивают более низкие затраты на операцию резания, меньшее количество замен диска и постоянную глубину резания.
- При использовании алмазных дисков убедитесь, что они вращаются в направлении, указанном стрелкой на диске.

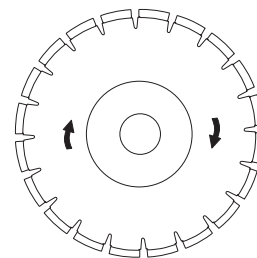

ИСПОЛЬЗОВАНИЕ АЛМАЗНЫХ ДИСКОВ ДЛЯ ДРУГИХ МАТЕРИАЛОВ

- Алмазные диски идеально подходят для кирпичной кладки, железобетона и других композитных материалов.
- Алмазные диски доступны в нескольких классах твердости.
- При резке металла следует использовать специальные диски. Обратитесь к своему дилеру за помощью в выборе подходящего продукта.

ЗАТОЧКА АЛМАЗНЫХ ДИСКОВ

- Всегда используйте острый алмазный диск.
- Алмазные диски могут затупиться при использовании неправильного давления подачи или при резке определенных материалов, таких как сильно армированный бетон. Работа с тупым алмазным диском вызывает перегрев, что может привести к ослаблению алмазных сегментов.
- Затачивайте лезвие, разрезая мягкий материал, такой как песчаник или кирпич.

ОХЛАЖДЕНИЕ АЛМАЗНЫХ ДИСКОВ

- Во время резки трение в разрезе вызывает нагрев алмазного диска. Если лезвие слишком сильно нагреется, это может привести к потере натяжения лезвия или растрескиванию сердцевины.

АЛМАЗНЫЕ ДИСКИ ДЛЯ СУХОЙ РЕЗКИ

- Хотя для охлаждения не требуется вода, лезвия для сухой резки должны охлаждаться потоком воздуха вокруг лезвий. По этой причине лезвия для сухой резки рекомендуются только для прерывистой резки. Каждые несколько секунд резки лезвие должно работать «свободно» без нагрузки, чтобы воздушный поток вокруг лезвия рассеивал тепло.

АЛМАЗНЫЕ ДИСКИ ДЛЯ МОКРОЙ РЕЗКИ

- Алмазные диски для влажной резки должны использоваться с водой, чтобы сердцевина диска и сегменты не охлаждались во время резания.
- Лезвия для мокрой резки НЕ следует использовать всухую.
- Использование лезвий для влажной резки без воды может привести к чрезмерному нагреву, что приведет к снижению производительности, серьезному повреждению лезвия и представляет угрозу безопасности.

3. РЕЖУЩИЕ ДИСКИ

БОКОВОЙ ЗАЗОР АЛМАЗНОГО ДИСКА

- Вода охлаждает диск и увеличивает его срок службы



ПРЕДУПРЕЖДЕНИЕ!

В некоторых ситуациях резания или плохие лезвия могут привести к чрезмерному износу боковых сегментов.

Убедитесь, что алмазный сегмент (T1) шире сердцевинного лезвия (T2), чтобы предотвратить заедание в режущем пазу и отдачу.

Замените лезвие до того, как оно полностью изношено.

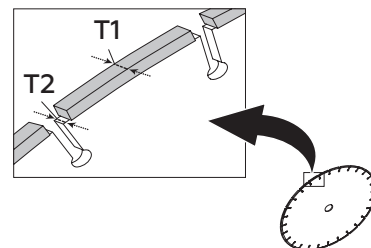

ЗУБЧАТЫЕ ДИСКИ, ДИСКИ С ТВЕРДОСПЛАВНЫМИ ЗУБЬЯМИ И АВАРИЙНЫЕ СИТУАЦИИ



ПРЕДУПРЕЖДЕНИЕ!

Никогда не используйте зубчатые диски, такие как для резки дерева, с круглыми зубьями и т. д. Риск отдачи значительно возрастает, а зубья может оторвать и отбросить на высокой скорости. Неосторожность может привести к серьезной травме или даже смерти.

Постановление правительства требует использования другого типа защиты для дисков для циркулярных пил с твердосплавными напаянными зубьями, отсутствующего на бензорезах, – так называемой защиты на 360 градусов. Безорезы (эта машина) оснащаются абразивными или алмазными дисками и имеют другую систему защиты, которая не обеспечивает защиты от опасностей, связанных с режущими дисками по дереву.

Использование данного бензореза с лезвием с твердосплавными напаянными зубьями является нарушением правил техники безопасности.

В связи с опасным характером и неотложными обстоятельствами, связанными с тушением пожаров и спасательными операциями, проводимыми различными высококвалифицированными силами общественной безопасности, специалистами по безопасности (пожарными службами), мы знаем, что они могут использовать этот бензорез с лезвиями с твердосплавными наконечниками в определенных чрезвычайных ситуациях. Благодаря способности лезвий с твердосплавными наконечниками резать множество различных типов препятствий и материалов в сочетании без необходимости менять диски или инструмент. При использовании этого бензореза всегда помните, что диски с твердосплавными напайками более склонны к отдаче, чем абразивные или алмазные диски, если они используются неправильно. Лезвия с твердосплавными наконечниками также могут отбрасывать куски материала от лезвия.

По этим причинам бензорез, оснащенный лезвием с твердосплавным наконечником, никогда не должен использоваться, кроме как высококвалифицированными специалистами по общественной безопасности, которые осведомлены о рисках, связанных с его использованием, и только в тех неотложных обстоятельствах, когда другие инструменты считаются неэффективными. Для пожарных или спасательных работ. Бензорез, оснащенный лезвием с твердосплавным наконечником, никогда не следует использовать для резки древесины в не спасательных операциях.

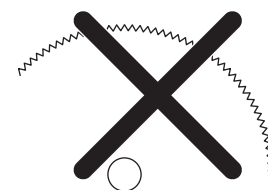

ТРАНСПОРТИРОВКА И ХРАНЕНИЕ

Не храните и не транспортируйте бензорез с установленным режущим диском. Все лезвия должны быть удалены из резака после использования и сохранены в надлежащем порядке.

Храните режущие лезвия в сухом, защищенном от мороза месте. Особое внимание следует уделить абразивным лезвиям. Абразивные диски должны храниться на плоской ровной поверхности. Хранение абразивных дисков во влажных условиях может привести к дисбалансу и последующим травмам. Осмотрите новые лезвия на наличие повреждений при транспортировке или хранении.

4. СБОРКА И НАСТРОЙКА

ОСНОВНОЕ



ПРЕДУПРЕЖДЕНИЕ!

Двигатель должен быть выключен, а переключатель останова должен находиться в положении STOP.

Диски являются высокоскоростными лезвиями, сертифицированные для ручных бензорезов.

ПРОВЕРКА ВАЛА ШПИНДЕЛЯ И ФЛАНЦЕВЫХ ШАЙБ

При замене лезвия на новое проверьте фланцевые шайбы и вал шпинделя.

- Убедитесь, что резьба на валу шпинделя не повреждена.
- Убедитесь, что контактные поверхности на лезвии и фланцевых шайбах не повреждены, имеют правильный размер, чистые и правильно перемещаются по валу шпинделя.

Не используйте деформирующие, зазубренные или грязные фланцевые шайбы. Не используйте разные размеры фланцевых шайб.

ПРОВЕРКА ВТУЛКИ ВАЛА

Втулки используются для установки в центральное отверстие режущего диска. Машина поставляется либо с втулкой, которую можно перевернуть для установки лезвий с центральными отверстиями 20 мм или 1 дюйм (25,4 мм), либо с фиксированной втулкой 20 мм. Наклейка на кожухе диска указывает, какая втулка была установлена на заводе вместе с соответствующей спецификацией диска.

- Убедитесь, что втулка на валу шпинделя машины соответствует центральному отверстию режущего диска.

ПРОВЕРКА НАПРАВЛЕНИЯ ВРАЩЕНИЯ ДИСКА

- При использовании алмазных дисков убедитесь, что он вращается в направлении, указанном стрелкой на диске. Направление вращения показано стрелками на рычаге диска.

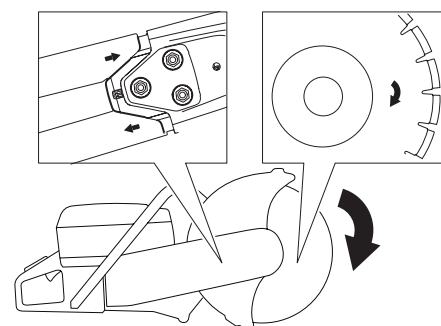
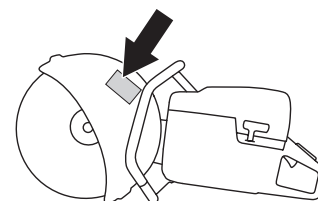
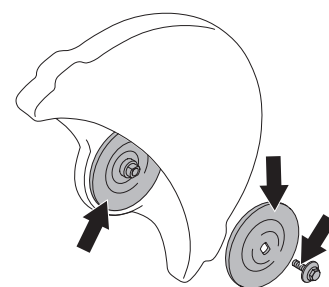

УСТАНОВКА РЕЖУЩЕГО ДИСКА

- Диск помещается на втулку (A) между внутренней фланцевой шайбой (B) и фланцевой шайбой (C). Фланцевая шайба поворачивается так, чтобы она поместилась на оси.

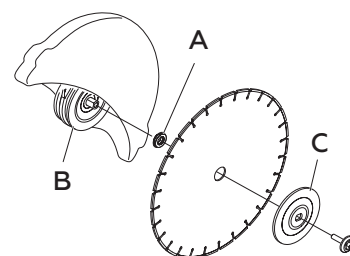

4. СБОРКА И НАСТРОЙКА

- Заблокируйте вал. Вставьте инструмент в отверстие режущей головки и поверните диск, пока оно не зафиксируется.
- Момент затяжки болта, удерживающего лезвие: 25 Нм (215 дюймофунтов).

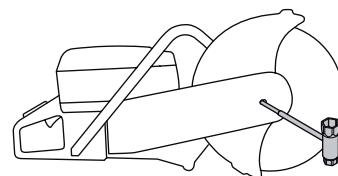

КОЖУХ ДИСКА

Защитный кожух режущего оборудования должен быть отрегулирован так, чтобы его задняя часть находилась на одном уровне с заготовкой. Брызги и искры от разрезаемого материала затем собираются кожухом и отводятся от оператора.

- Прижмите концы защитного кожуха к заготовке или отрегулируйте защитный кожух с помощью регулировочной рукоятки. Защитный кожух всегда должен быть установлен на машине.

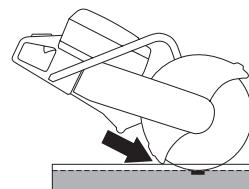

РЕВЕРСИВНАЯ РЕЖУЩАЯ ГОЛОВКА

Машина оснащена реверсивной режущей головкой, позволяющей резать близко к стене или на уровне земли, ограничиваясь только толщиной защитного кожуха.

В случае отдачи труднее управлять машиной при резке с перевернутой режущей головкой. Режущее лезвие находится дальше от оси машины, что означает, что рукоятка и режущее лезвие больше не соосны. Бензорез труднее удержать, если диск заклинит или застрянет в опасной зоне отдачи. Дополнительную информацию см. в разделе «Отдача» в разделе «Эксплуатация».

Использование реверсивного режима негативно сказывается на балансе бензореза. Резка в таком режиме должна выполняться только при разрезах, которые невозможны при стандартных настройках.

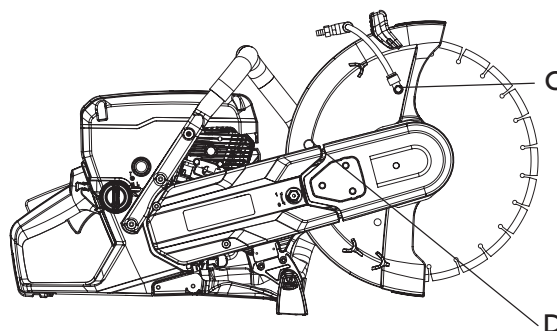
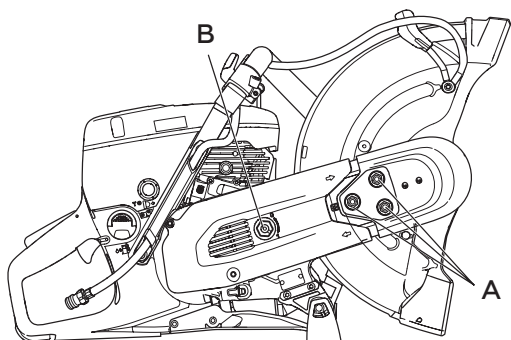

- Ослабьте три гайки (A), удерживающие верхний кожух ремня. Поверните натяжитель ремня (B) в положение «0», чтобы ослабить натяжение.
- Снимите верхний кожух.
- Отсоедините штуцер водяного шланга и рукоятку от кожуха диска (C). Снимите стопор (D).

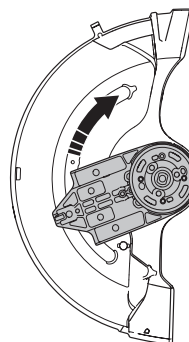
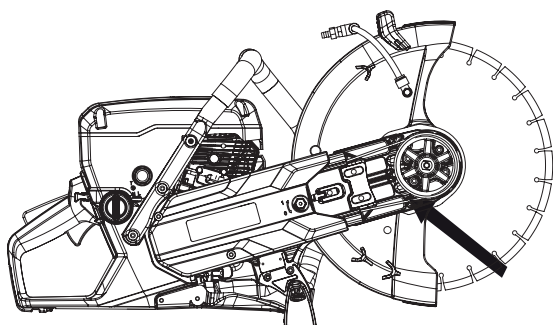

- Теперь режущая головка ослаблена и ее можно снять с бензореза. Снимите ремень с шкива.
- Поверните корпус подшипника в противоположном направлении и соберите стопор.

5. ОБРАЩЕНИЕ С ТОПЛИВОМ

ОСНОВНОЕ



ПРЕДУПРЕЖДЕНИЕ!

Работа двигателя в закрытом или плохо проветриваемом помещении может привести к смерти в результате удушья или отравления угарным газом. Используйте вентиляторы для обеспечения надлежащей циркуляции воздуха при работе в траншеях или канавах глубиной более одного метра.

Топливо и пары топлива легко воспламеняются и могут привести к серьезным травмам при вдыхании или попадании на кожу. По этой причине соблюдайте **ОСТОРОЖНОСТЬ** при обращении с топливом и обеспечьте достаточную вентиляцию.

Выхлопные газы двигателя горячие и могут содержать искры, которые могут стать причиной возгорания. Никогда не запускайте машину в помещении или вблизи горючих материалов!

Не курите и не кладите горячие предметы рядом с топливом.

ТОПЛИВО

ПРИМЕЧАНИЕ!

Машина оснащена двухтактным двигателем и всегда должна работать на смеси бензина и масла для двухтактных двигателей. Важно точно отмерить количество смешиваемого масла, чтобы получить правильную смесь. При смешивании небольшого количества топлива даже небольшие неточности могут резко повлиять на соотношение смеси.

БЕНЗИН

- Используйте неэтилированный бензин хорошего качества.
- Минимальное рекомендуемое октановое число – 92 (АИ). Если вы запускаете двигатель с октановым числом ниже 92, может возникнуть так называемый стук. Это приводит к повышению температуры двигателя, что может привести к серьезному повреждению двигателя.

ЭКОЛОГИЧЕСКИ ЧИСТОЕ ТОПЛИВО

Мы рекомендуем использовать алкилатное топливо, либо топливо для двухтактных двигателей Aspen, либо экологически чистое топливо для четырехтактных двигателей, смешанное с маслом для двухтактных двигателей, как указано ниже. Обратите внимание, что при смене вида топлива может потребоваться регулировка карбюратора (см. инструкции в разделе «Карбюратор»).

Топливо E10, может использоваться (максимум 10% смеси этанола). Использование смесей этанола с более высоким содержанием этанола, чем E10, создаст условия работы на обедненной смеси, что может привести к повреждению двигателя.

МАСЛО ДЛЯ ДВУХТАКТНЫХ ДВИГАТЕЛЕЙ

- Для достижения наилучших результатов и производительности используйте моторное масло для двухтактных двигателей, специально разработанное для двухтактных двигателей с воздушным охлаждением.
- Никогда не используйте масло для двухтактных двигателей, предназначенное для двигателей с водяным охлаждением, которое иногда называют маслом для подвесных двигателей (класс TCW).
- Никогда не используйте масло, предназначенное для четырехтактных двигателей.

ПРИГОТОВЛЕНИЕ ТОПЛИВНОЙ СМЕСИ

- Всегда смешивайте бензин и масло в чистой емкости, предназначенной для топлива.
- Всегда начинайте заправку с половины используемого количества бензина. Затем добавьте все количество масла. Смешайте (встряхните) топливную смесь. Добавьте оставшееся количество бензина.
- Тщательно перемешайте (встряхните) топливную смесь перед заправкой топливного бака машины.
- Не смешивайте за раз больше одного месячного запаса топлива.

5. ОБРАЩЕНИЕ С ТОПЛИВОМ

Соотношение смеси

Бензин, л	Масло для двухтактных двигателей, л (1:50)
5	0,10
10	0,20
15	0,30
20	0,40

ЗАПРАВКА



ПРЕДУПРЕЖДЕНИЕ!

Соблюдение следующих ПРЕДОСТОРОЖНОСТЕЙ снизит риск возгорания:

Не курите и не кладите горячие предметы рядом с топливом.

Всегда останавливайте двигатель и дайте ему остыть в течение нескольких минут перед заправкой топливом. Двигатель должен быть выключен, а переключатель останова должен быть в положении STOP.

При заправке медленно открывайте крышку топливного бака, чтобы аккуратно сбросить избыточное давление.

Очистите область вокруг крышки топливного бака.

Крепко закройте крышку бензобака после заправки.

Если крышка не затянута должным образом, она может открутиться от вибрации, и топливо может вытечь из топливного бака, создавая опасность возгорания.

Перед запуском отодвиньте машину не менее чем на 3 м от места заправки.



Не заводите машину если:

- Если вы пролили топливо или моторное масло на машину. Вытрите разлив и дайте остаткам топлива испариться.
- Если вы пролили топливо на себя или на одежду, переоденьтесь. Вымойте любую часть тела, которая контактировала с топливом. Используйте мыло и воду.
- Если из машины вытекает топливо. Регулярно проверяйте наличие утечек из крышки топливного бака и топливопроводов.
- Если крышка топливного бака не плотно закрыта после заправки.

ТРАНСПОРТИРОВКА И ХРАНЕНИЕ

- Храните и транспортируйте машину и топливо так, чтобы не было риска утечки или контакта паров с искрами или открытым пламенем, например, от электрических машин, электродвигателей, электрических реле/выключателей или котлов.
- При хранении и транспортировке топлива всегда используйте сертифицированные для этой цели емкости.

ДЛИТЕЛЬНОЕ ХРАНЕНИЕ

- При длительном хранении машины необходимо опустошить топливный бак. Обратитесь на местную заправочную станцию, чтобы узнать, куда утилизировать излишки топлива.

6. ЭКСПЛУАТАЦИЯ

ЗАЩИТНОЕ СНАРЯЖЕНИЕ

- Не используйте машину, если вы не можете позвать на помощь в случае аварии.

СРЕДСТВА ИНДИВИДУАЛЬНОЙ ЗАЩИТЫ

Вы должны использовать сертифицированные средства индивидуальной защиты всякий раз, когда используете машину. Средства индивидуальной защиты не могут исключить риск получения травмы, но они уменьшат степень травмы в случае аварии. Обратитесь к своему дилеру за помощью в выборе подходящего оборудования.



ПРЕДУПРЕЖДЕНИЕ!

Использование таких продуктов, как фрезы, шлифовальные машины, сверла, которые шлифуют или формуют материал, может привести к образованию пыли и паров, которые могут содержать опасные химические вещества. Проверьте характер материала, который вы собираетесь обрабатывать, и используйте подходящую респираторную маску.

Длительное воздействие шума может привести к необратимому ухудшению слуха. Всегда используйте одобренные средства защиты органов слуха. Прислушивайтесь к сигналам ПРЕДУПРЕЖДЕНИЕ или крикам, когда на вас надеты средства защиты органов слуха. Всегда снимайте средства защиты органов слуха, как только двигатель останавливается.

Выполняйте работы только с следующей экипировкой:

- Защитный шлем
- Защита слуха
- Утвержденная защита для глаз. Если вы используете лицевой щиток, вы также должны носить утвержденные защитные очки.
- Утвержденная защита органов дыхания
- Прочные перчатки с прочным захватом.
- Облегающая, прочная и удобная одежда, обеспечивающая полную свободу движений. При резке образуются искры, которые могут воспламенить одежду. Мы рекомендуем носить одежду из огнестойкого хлопка или плотной джинсовой ткани. Не носите одежду из таких материалов, как нейлон, полиэстер или вискоза. При воспламенении такой материал может расплавиться и прилипнуть к коже. Не носите шорты.
- Ботинки со стальным носком и нескользящей подошвой.

ДРУГОЕ ЗАЩИТНОЕ СНАРЯЖЕНИЕ



ОПАСНОСТЬ!

При работе машиной могут появиться искры и стать причиной возгорания. Всегда держите под рукой противопожарное оборудование.

- Огнетушитель.
- Всегда имейте под рукой аптечку.

ОСНОВНЫЕ ПРАВИЛА ПО ТЕХНИКЕ БЕЗОПАСНОСТИ

В этом разделе описаны основные указания по технике безопасности при использовании машины. Эта информация никогда не заменит профессиональные навыки и опыт.

- Пожалуйста, внимательно прочтите руководство оператора и убедитесь, что вы поняли инструкции перед использованием машины. Рекомендуется, чтобы операторы, работающие в первый раз, также получили практический инструктаж перед использованием машины.
- Имейте в виду, что именно вы, оператор, несете ответственность за то, чтобы не подвергать людей или их имущество опасностям.
- Машина должна содержаться в чистоте. Знаки и наклейки должны быть полностью разборчивыми.

6. ЭКСПЛУАТАЦИЯ

ВСЕГДА РУКОВОДСТВУЙТЕСЬ ЗДРАВЫМ СМЫСЛОМ

Невозможно охватить все мыслимые ситуации, с которыми вы можете столкнуться. Всегда проявляйте осторожность и руководствуйтесь здравым смыслом. Если вы попали в ситуацию, когда чувствуете себя небезопасно, остановитесь и обратитесь за советом к специалисту. Свяжитесь с вашим дилером, сервисным агентом или опытным пользователем. Не беритесь за любую задачу, в которой вы чувствуете себя неуверенно!



ПРЕДУПРЕЖДЕНИЕ!

Машина может быть опасным инструментом. При неправильном или небрежном использовании это может привести к серьезным или смертельным травмам оператора или других лиц. Никогда не позволяйте детям или другим лицам, не обученным пользованию машиной, использовать или обслуживать ее.

Никогда не позволяйте кому-либо другому использовать машину, не убедившись предварительно, что они прочитали и поняли содержание руководства по эксплуатации.

Никогда не используйте машину, если вы устали, находитесь под воздействием алкоголя или наркотиков, лекарств или чего-либо, что может повлиять на ваше зрение, внимание, координацию или суждение.



ПРЕДУПРЕЖДЕНИЕ!

Несанкционированные модификации и/или аксессуары могут привести к серьезной травме или смерти пользователя или других лиц. Ни при каких обстоятельствах не допускается изменение конструкции машины без разрешения производителя.

Не вносите изменений в этот продукт и не используйте его, если он был изменен другими.

Никогда не используйте неисправную машину. Выполняйте проверки безопасности, инструкции по техническому обслуживанию и ремонту, описанные в данном руководстве. Некоторые мероприятия по техническому обслуживанию и ремонту должны выполняться обученными и квалифицированными специалистами. См. инструкции в разделе «Техническое обслуживание».

Всегда используйте оригинальные аксессуары.



ПРЕДУПРЕЖДЕНИЕ!

Эта машина создает электромагнитное поле во время работы. Это поле может при некоторых обстоятельствах мешать активным или пассивным медицинским имплантатам. Чтобы снизить риск серьезных или смертельных травм, мы рекомендуем лицам с медицинскими имплантатами проконсультироваться со своим врачом и производителем медицинских имплантатов перед эксплуатацией этого устройства.

БЕЗОПАСНОСТЬ РАБОЧЕЙ ЗОНЫ



ПРЕДУПРЕЖДЕНИЕ!

Безопасное расстояние для бензореза составляет 15 метров (50 футов). Вы несете ответственность за то, чтобы животные и посторонние лица не находились в рабочей зоне. Не начинайте резку до тех пор, пока рабочая зона не будет очищена и вы не станете твердо стоять.

- Наблюдайте за своим окружением, чтобы убедиться, что ничто не может повлиять на ваше управление машиной.
- Убедитесь, что никто/ничто не может соприкоснуться с режущим оборудованием или быть задетым частями, отброшенными диском.
- Не используйте машину в плохую погоду, например, в густой туман, проливной дождь, сильный ветер, сильный мороз и т. д. Работа в плохую погоду утомительна и может привести к опасным последствиям, например: скользкие поверхности.
- Никогда не приступайте к работе на машине до тех пор, пока рабочая зона не будет очищена и вы не будете твердо стоять на ногах. Следите за любыми препятствиями с неожиданным движением. При резке следите за тем, чтобы никакие материалы не оторвались и не упали, что может привести к травме оператора. Будьте особенно осторожны при работе на наклонной поверхности.

6. ЭКСПЛУАТАЦИЯ

- Убедитесь, что рабочая зона достаточно освещена, чтобы создать безопасную рабочую среду.
- Убедитесь, что в рабочей зоне или в разрезаемом материале не проложены трубы или электрические кабели.
- При разрезании контейнера (бочки, трубы или другого контейнера) необходимо сначала убедиться, что он не содержит легковоспламеняющихся или других летучих материалов.

ОСНОВНЫЕ ТЕХНИКИ РАБОТЫ



ПРЕДУПРЕЖДЕНИЕ!

Не тяните бензорез в одну сторону, это может привести к заклиниванию или поломке лезвия, что может привести к травмам людей.

Ни в коем случае не шлифуйте боковой стороной лезвия; оно почти наверняка будет повреждено или сломано и может нанести огромный ущерб. Используйте только режущую часть. Прежде чем войти в существующую канавку, прорезанную другим диском, убедитесь, что щель не тоньше вашего лезвия, так как это может привести к застреванию в режущей канавке и отдаче.

Никогда не используйте алмазный диск для резки пластика.

Тепло, выделяющееся во время резки, может расплавить пластик, прилипнуть к режущему диску и вызвать отдачу.

При резке металла образуются искры, которые могут вызвать пожар. Не используйте машину рядом с воспламеняющимися веществами или газами.

- Машина разработана и предназначена для резки абразивными дисками или алмазными дисками, предназначенными для высокоскоростных ручных бензорезов. Запрещается использовать машину с любым другим типом лезвия или для любого другого типа резки.
- Убедитесь, что режущий диск установлен правильно и не имеет признаков повреждения. См. инструкции в разделах «Режущие диски» и «Сборка и регулировка».
- Убедитесь, что для данного применения используется правильный режущий диск. См. инструкции в разделе «Режущие диски».
- Никогда не режьте асбестовые материалы!
- Держите машину обеими руками; крепко держите рукоятки большими и указательными пальцами. Правая рука должна быть на задней рукоятке, а левая рука на передней. Все операторы, правши или левши, должны использовать эту рукоятку. Никогда не работайте с бензорезом, удерживая его только одной рукой.
- Встаньте параллельно режущему диску. Избегайте стоять прямо позади. В случае отдачи бензорез будет двигаться в плоскости режущего диска.
- Держитесь на безопасном расстоянии от режущего диска при работающем двигателе.
- Никогда не оставляйте машину без присмотра с работающим двигателем.
- Никогда не перемещайте машину, когда режущее оборудование вращается. Перед тем, как поставить машину на землю, убедитесь, что диск полностью остановился. Машина оснащена замедлителем трения для сокращения времени остановки отвала.
- Защитный кожух режущего оборудования должен быть отрегулирован так, чтобы его задняя часть находилась на одном уровне с заготовкой. Брызги и искры от разрезаемого материала затем собираются ограждением и отводятся от пользователя. Защитные ограждения для режущего оборудования всегда должны быть установлены во время работы машины.

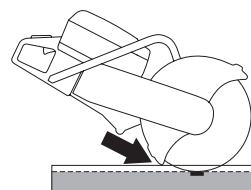
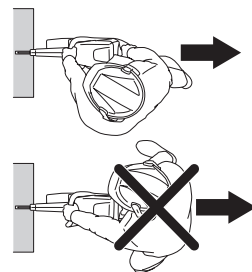
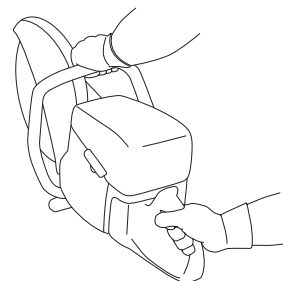

6. ЭКСПЛУАТАЦИЯ

- Никогда не используйте зону отдачи диска для резки. См. инструкции в разделе «Отдача».
- Держите хороший баланс и твердую опору.
- Никогда не режьте выше уровня плеч.
- Никогда не режьте с лестницы. Используйте платформу или леса, если разрез выше уровня плеч. Не переусердствуйте.

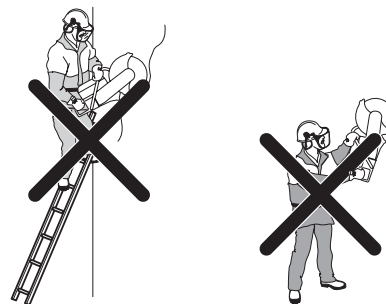

- Убедитесь, что диск ни с чем не соприкасается, когда машина запущена.
- Аккуратно используйте режущее лезвие с высокой скоростью вращения (полный газ). Поддерживайте полную скорость до завершения резки.
- Дайте машине поработать, не прилагая усилий и не нажимая на лезвие.
- Подайте машину по линии лезвия. Давление сбоку может повредить лезвие и очень опасно.



- Медленно перемещайте диск вперед и назад, чтобы обеспечить небольшую площадь контакта между диском и разрезаемым материалом. Это снижает температуру диска и обеспечивает эффективную резку.

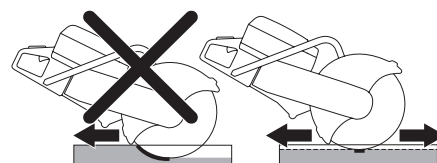

БОРЬБА С ПЫЛЬЮ

Машина оснащена комплектом с низким расходом промывочной воды, который обеспечивает максимальное подавление пыли.

По возможности используйте лезвия для влажной резки с водяным охлаждением для оптимального удаления пыли. См. инструкции в разделе «Режущие диски».

Отрегулируйте поток воды с помощью клапана, чтобы связать пыль от резки. Требуемый объем воды зависит от типа выполняемой работы.

Если водяные шланги отсоединятся от источников подачи, это означает, что машина подключена к линии со слишком высоким давлением. Рекомендуемое давление воды см. в разделе «Технические данные».

РЕЗКА ЗУБЧАТЫМИ ДИСКАМИ С НАПАЯННЫМИ ТВЕРДОСПЛАВНЫМИ ЗУБЬЯМИ ВО ВРЕМЯ СПАСАТЕЛЬНЫХ ОПЕРАЦИЙ



ПРЕДУПРЕЖДЕНИЕ!

Бензорез никогда не должен использоваться с данными дисками для неаварийных работ, например, в строительстве.

Всегда помните, что диски с твердосплавными напайками более подвержены отдаче, чем абразивные или алмазные диски, если они не используются должным образом.

Если служба общественной безопасности (пожарная служба), купившая этот бензорез, решила оснастить его ножом с твердосплавными напаянными зубьями для спасательных операций, необходимо соблюдать следующие правила безопасности.

6. ЭКСПЛУАТАЦИЯ

Защитное снаряжение и подготовка

- Только операторы, прошедшие обучение работе с бензорезом, оснащенным лезвием с твердосплавными зубьями, могут работать с бензорезом.
- Оператор должен постоянно носить полный защитный противопожарный костюм.
- Оператор должен надевать полнолицевой щиток (а не только защитные очки) для защиты лица от летящих обломков или внезапной отдачи диска.

Опасная зона

Лица, не имеющие описанного выше защитного оборудования, не должны находиться в зоне выброса материала.

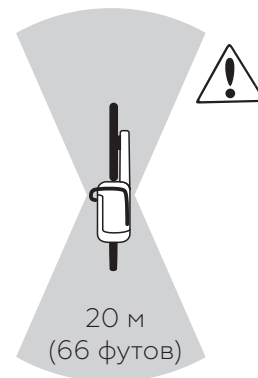

Скорость вращения диска

Аккуратно используйте режущее лезвие с высокой скоростью вращения (полный газ). Поддерживайте полную скорость до завершения резки. Низкая скорость диска, особенно при работе с твердыми и тонкими материалами, может привести к заклиниванию и поломке зубьев.

Работа с тонким материалом

Резка тонкого и твердого материала (например, крыши с покрытием из листового металла) должна выполняться в прямом направлении для лучшего контроля..

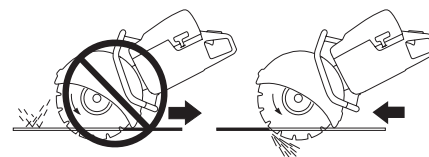

Защемление диска при резке

Тщательно оцените, как объект будет двигаться на заключительном этапе резки, чтобы избежать защемления или заклинивания. Разрез должен открываться во время разреза. Если материал провисает и рез начинает смыкаться, диск может застрять, что может привести к отскоку или повреждению лезвия.

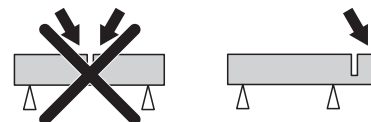

Контроль за линией реза

Перекося или скручивая линию реза снизит эффективность резки и повредит лезвие.

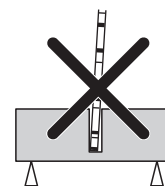

Проверка после спасательной операции

Убедитесь, что лезвие и защитный кожух лезвия не повреждены и не треснули. Замените лезвие или кожух лезвия, если оно подверглось удару или треснуло.

- Убедитесь, что твердосплавные зубья не оторвались от режущего диска.
 - Убедитесь, что лезвие не перекошено, не имеет признаков растрескивания или других дефектов.
- При резке твердых материалов лезвия с твердосплавными зубьями быстро теряют свою остроту. Для лучшей производительности во время спасательных операций мы рекомендуем установить новое лезвие.

6. ЭКСПЛУАТАЦИЯ

ОТДАЧА



ПРЕДУПРЕЖДЕНИЕ!

Отдача внезапна и может быть очень сильной. Инструмент может быть подброшен вверх и назад к пользователю вращательным движением, что может привести к серьезной или даже смертельной травме. Крайне важно понять, что вызывает отдачу и как ее избежать перед использованием машины.

Отдача — это внезапное движение вверх, которое может произойти, если лезвие защемлено или застопорилось в зоне отдачи. Большинство отдач невелики и не представляют большой опасности. Однако отдача также может быть очень сильной и отбрасывать бензорез вверх и назад к пользователю во вращательном движении, вызывая серьезную или даже смертельную травму.

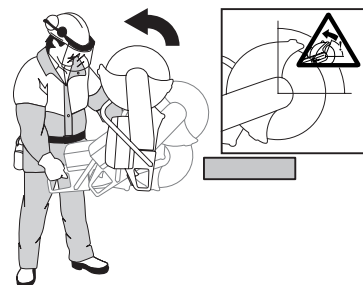

Реактивные силы возникающие при отдаче

При резке всегда присутствует реактивная сила. Сила тянет машину в направлении, противоположном вращению лезвия. В большинстве случаев эта сила незначительна. Если лезвие защемлено или застряло, реактивная сила будет большой, и вы не сможете управлять бензорезом.

Никогда не перемещайте машину, когда режущее оборудование вращается. Гироскопические силы могут препятствовать предполагаемому движению.

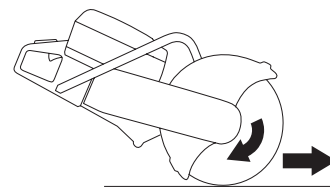

Зона отдачи

Никогда не используйте зону отдачи диска для резки. Если лезвие защемлено или застряло в зоне отдачи, реактивная сила будет толкать инструмент вверх и назад к пользователю во вращательном движении, вызывая серьезную или даже смертельную травму.

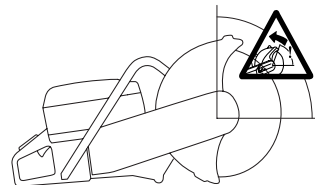

Отдача вверх

Если зона отдачи используется для резки, реактивная сила заставляет лезвие подниматься вверх в разрезе. Не выполняйте резку этой зоной.

Используйте нижнюю четверть диска, чтобы избежать обратного подъема.

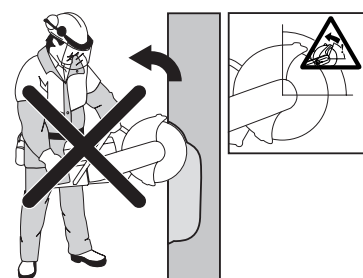

Отдача при зажимлении диска

Зажимление — это когда разрез закрывается и зажимает лезвие. Если лезвие защемлено или застряло, реактивная сила будет большой, и вы не сможете управлять бензорезом.

Если лезвие защемлено или застряло в зоне отдачи, реактивная сила будет толкать резак вверх и назад к пользователю во вращательном движении, вызывая серьезную или даже смертельную травму. Будьте внимательны к потенциальному движению обрабатываемой детали. Если заготовка не закреплена должным образом и смещается во время резки, она может зажать лезвие и вызвать отдачу.

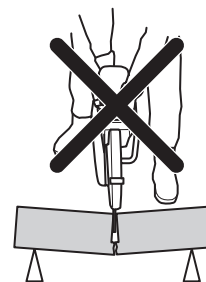

6. ЭКСПЛУАТАЦИЯ

Резка труб

При резке труб следует соблюдать особую осторожность. Если труба не закруплена должным образом, а разрез остается открытым во время резки, лезвие может быть защемлено в зоне отдачи, что вызовет сильную отдачу. Будьте особенно внимательны при резке трубы с раструбом на конце или трубы в траншее, которая при неправильной поддержке может провиснуть и защемить лезвие.

Перед началом резки труба должна быть закреплена, чтобы она не двигалась и не катилась во время резки.

Если позволить трубе провиснуть и закрыть разрез, лезвие будет защемлено в зоне отдачи, и может развиться сильный отскок. Если труба правильно закреплена, конец трубы сдвинется вниз, разрез откроется и защемления не произойдет.

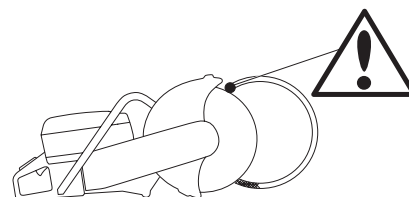
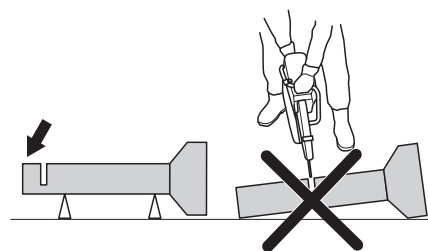

Правильная последовательность резки труб

1. Первый разрез I.
2. Перейдите к стороне II и отрежьте часть I до нижней части трубы.
3. Перейдите на сторону III и отрежьте оставшуюся часть трубы, заканчивающуюся внизу.

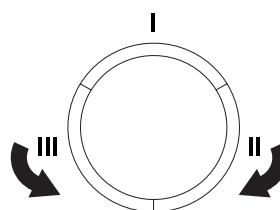

Как избежать отдачи

Избежать отдачи просто.

- Заготовку всегда нужно поддерживать, чтобы разрез оставался открытым при прорезании. Когда разрез открывается, отдачи нет. Если разрез закрывается и защемляет диск, всегда существует риск отдачи.
- Будьте осторожны, вставляя лезвие в существующий разрез.
- Будьте внимательны к движению заготовки или к чему-либо еще, что может привести к закрытию разреза и защемлению лезвия.

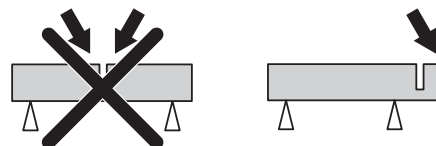

ТРАНСПОРТИРОВКА И ХРАНЕНИЕ

- Зафиксируйте оборудование во время транспортировки, чтобы избежать повреждений при транспортировке и несчастных случаев.
- Не храните и не транспортируйте бензорез с установленным режущим диском.
- О транспортировке и хранении режущих дисков см. раздел «Режущие диски».
- О транспортировке и хранении топлива см. раздел «Обращение с топливом».
- Храните оборудование в закрытом месте, недоступном для детей и посторонних лиц.

7. ЗАПУСК И ОСТАНОВКА

ПЕРЕД ЗАПУСКОМ



ПРЕДУПРЕЖДЕНИЕ!

Обратите внимание на следующее перед запуском: Пожалуйста, внимательно прочитайте руководство оператора и убедитесь, что вы понимаете инструкции перед использованием машины.

Носите средства индивидуальной защиты. См. раздел «Средства индивидуальной защиты». Не запускайте машину без установленного ремня и защиты ремня. В противном случае сцепление может ослабнуть и причинить травмы.

Убедитесь, что крышка топливного бака надежно закрыта и нет утечки топлива.

Убедитесь, что в рабочей зоне нет посторонних лиц, в противном случае существует риск серьезной травмы.

- Выполняйте ежедневное техническое обслуживание. См. инструкции в разделе «Техническое обслуживание».

ЗАПУСК



ПРЕДУПРЕЖДЕНИЕ!

Режущий диск вращается при запуске двигателя. Убедитесь, что он может свободно вращаться.

Запуск холодного двигателя:

- Убедитесь, что переключатель останова (STOP) находится в левом положении.
- Начальное положение дроссельной заслонки и воздушной заслонки достигается путем полного вытягивания ручки воздушной заслонки.



- **Декомпрессионный клапан:** Нажмите на клапан, чтобы уменьшить давление в цилиндре, это поможет запустить двигатель. Декомпрессионный клапан всегда следует использовать при запуске. Клапан автоматически вернется в начальное положение.



- Нажмите на кнопку ручного топливного насоса несколько раз, пока топливо не начнет заполнять диафрагму (около 6 раз). Диафрагма не должна быть полностью заполнена.

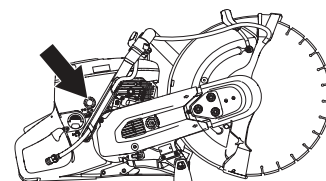
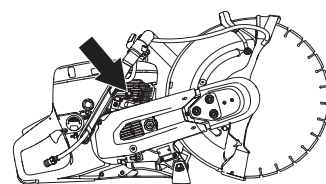
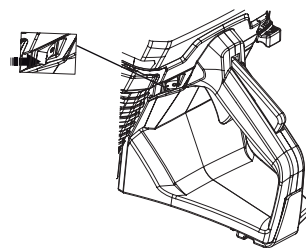

7. ЗАПУСК И ОСТАНОВКА



- Возьмитесь за переднюю рукоятку левой рукой. Поставьте правую ногу на нижнюю часть задней рукоятки, прижимая машину к земле. Потяните за ручку стартера правой рукой, пока двигатель не запустится. **Никогда не накручивайте пусковой шнур вокруг руки.**

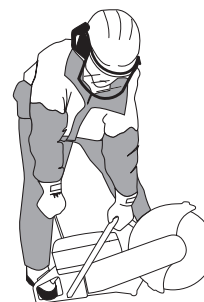

- Нажмите на рычаг воздушной заслонки, как только двигатель запустится, при открытой воздушной заслонке двигатель остановится через несколько секунд. (Если двигатель все равно останавливается, снова потяните за ручку стартера.)
- Нажмите курок газа, чтобы отключить пусковой газ, и машина будет работать на холостом ходу.

ПРИМЕЧАНИЕ

Медленно вытяните правой рукой шнур стартера, пока не почувствуете сопротивление (когда собачки стартера защелкнутся), а затем резко и быстро потяните.

Не вытягивайте шнур стартера полностью и не отпускайте ручку стартера, когда шнур полностью вытянут. Это может повредить машину.

Запуск прогретого двигателя:

- Убедитесь, что переключатель останова в левом положении.
- Установите дроссельную заслонку в открытое положение. Данное действие так же приведет к открытию дроссельной заслонки.

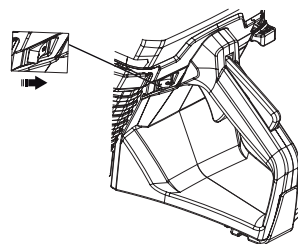

- **Декомпрессионный клапан:** Нажмите на клапан, чтобы уменьшить давление в цилиндре, это поможет запустить машину. При запуске всегда следует использовать декомпрессионный клапан. Клапан автоматически возвращается в исходное положение при запуске машины.



- Нажмите на ручку воздушной заслонки, чтобы отключить воздушную заслонку (положение дроссельной заслонки не изменится).



- Возьмитесь за переднюю рукоятку левой рукой. Поставьте правую ногу на нижнюю часть задней рукоятки, прижимая машину к земле. Потяните за ручку стартера правой рукой, пока двигатель не запустится. **Никогда не накручивайте пусковой шнур вокруг руки.**

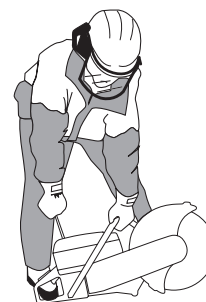

7. ЗАПУСК И ОСТАНОВКА

- Когда машина запустится, нажмите курок дроссельной заслонки, снять ее фиксацию стартового положения, и машина будет работать на холостом ходу.

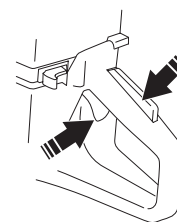

ПРИМЕЧАНИЕ!

Медленно вытяните правой рукой шнур стартера, пока не почувствуете сопротивление (когда собачки стартера защелкнутся), а затем резко и быстро потяните.

Не вытягивайте шнур стартера полностью и не отпускайте ручку стартера, когда шнур полностью вытянут. Это может повредить машину.



ПРЕДУПРЕЖДЕНИЕ!

Когда двигатель работает, выхлоп содержит химические вещества, такие как несгоревшие углеводороды и угарный газ. Известно, что содержимое выхлопных газов вызывает проблемы с дыханием, рак, врожденные дефекты или другие нарушения репродуктивной функции.

Угарный газ бесцветен и не имеет вкуса и всегда присутствует в выхлопных газах. Начало отравления угарным газом характеризуется легким головокружением, которое пострадавший может распознать или не распознать. Человек может потерять сознание и потерять сознание без ПРЕДУПРЕЖДЕНИЯ, если концентрация угарного газа достаточно высока. Поскольку угарный газ не имеет цвета и запаха, его присутствие невозможно обнаружить. Никогда не используйте бензорез в помещении или в траншеях глубиной более 3 футов (1 метр) или в других местах с плохой вентиляцией. Обеспечьте надлежащую вентиляцию при работе в траншеях или других замкнутых пространствах.

ОСТАНОВКА



ОСТОРОЖНОСТЬ!

Режущий диск продолжает вращаться до минуты после остановки двигателя. Диск может свободно вращаться до полной остановки. Неосторожность может привести к серьезной травме.

- Остановите двигатель, переместив переключатель остановки (STOP) вправо.

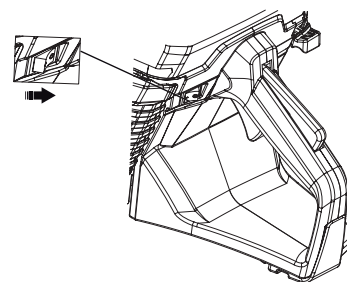

8. ТЕХНИЧЕСКОЕ ОБСЛУЖИВАНИЕ

ОСНОВНОЕ



ПРЕДУПРЕЖДЕНИЕ!

Пользователь должен выполнять только те работы по техническому обслуживанию и ремонту, которые описаны в данном Руководстве по эксплуатации. Более обширные работы должны выполняться авторизованной сервисной мастерской.

Двигатель должен быть выключен, а переключатель останова должен быть в положении STOP.

Носите средства индивидуальной защиты. См. раздел «Средства индивидуальной защиты». Срок службы машины может сократиться, а риск несчастных случаев может увеличиться, если техническое обслуживание машины не выполняется должным образом, а также если обслуживание и/или ремонт выполняются непрофессионально. Если вам нужна дополнительная информация, обратитесь в ближайшую сервисную мастерскую.

- Пожалуйста, регулярно проверяйте машину и выполняйте необходимые регулировки и ремонт.

ГРАФИК ТЕХНИЧЕСКОГО ОБСЛУЖИВАНИЯ

В графике технического обслуживания вы можете увидеть, какие части вашей машины требуют технического обслуживания и с какой периодичностью оно должно проводиться. Интервалы рассчитываются на основе ежедневного использования машины и могут отличаться в зависимости от интенсивности использования.

Ежедневное обслуживание	Еженедельное обслуживание	Ежемесячное обслуживание
Очистка	Очистка	Очистка
Внешняя очистка		Свеча зажигания
Воздухозаборник		Топливный бак
Функциональная проверка		
Функциональная проверка	Функциональная проверка	Функциональная проверка
Общий осмотр	Система гашения вибрации*	Топливная система
Блокировка дроссельной заслонки*	Глушитель*	Воздушный фильтр
Переключатель останова*	Приводной ремень	Привод, сцепление
Защита лезвия*	Карбюратор	
Очистка режущего диска**	Корпус стартера	
Система подачи воды		
Проверить наличие утечек топлива		

* См. раздел «Описание основных узлов»

** См. раздел «Режущие диски» и «Сборка и настройка»

ОЧИСТКА

Внешняя очистка

- Ежедневно очищайте машину, промывая ее чистой водой после окончания работы.

8. ТЕХНИЧЕСКОЕ ОБСЛУЖИВАНИЕ

ОЧИСТКА ВОЗДУХОЗАБОРНИКА

- При необходимости очищайте впускное отверстие для охлаждающего воздуха.

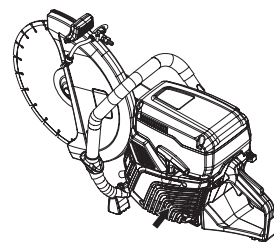

ПРИМЕЧАНИЕ!

Грязный или заблокированный воздухозаборник приводит к перегреву машины, что приводит к повреждению поршня и цилиндра.

СВЕЧА ЗАЖИГАНИЯ

- Если машина имеет низкую мощность, ее трудно запустить или она плохо работает на холостом ходу: всегда сначала проверяйте свечу зажигания, прежде чем предпринимать другие действия.
- Убедитесь, что колпачок свечи зажигания и провод зажигания не повреждены, чтобы избежать риска поражения электрическим током.
- Если свеча зажигания загрязнена, очистите ее и одновременно проверьте, что зазор между электродами составляет 0,5 мм. Замените при необходимости.

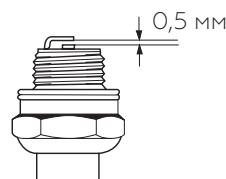

ПРИМЕЧАНИЕ!

Всегда используйте рекомендованный тип свечи зажигания! Использование неподходящей свечи зажигания может привести к повреждению поршня/цилиндра.

Загрязненный фильтр, плохое топливо, масло или неправильное соотношение смеси приводят к отложениям на электродах свечей зажигания, что может привести к проблемам в работе и затруднениям при запуске.

ПРОВЕРКА РАБОТОСПОСОБНОСТИ

Общая проверка

- Убедитесь, что гайки и винты затянуты.

ПРИВОДНОЙ РЕМЕНЬ

Натяжение приводного ремня

Натяжение нового приводного ремня необходимо отрегулировать после использования одного или двух баков топлива.

Если машина оснащена фрикционным диском, из корпуса подшипника можно услышать скрежет, когда диск поворачивается вручную. Это вполне нормально. Пожалуйста, свяжитесь с мастерской, если у вас есть какие-либо вопросы.

Приводной ремень должен быть закрыт и хорошо защищен от пыли и грязи.

- Ослабьте три болта (A) на один оборот против часовой стрелки.
- Покачайте защитный кожух (E) вверх и вниз 3–5 раз, а затем затяните гайки (A) ключом.

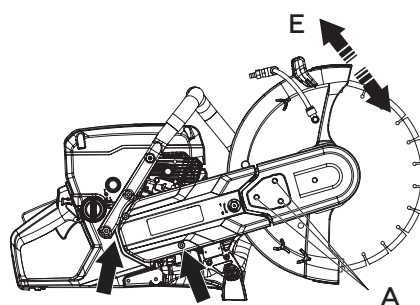
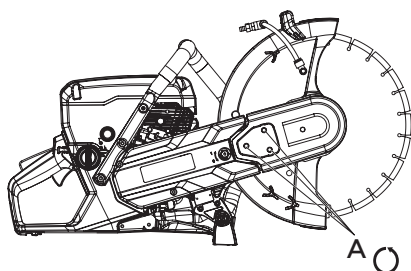

8. ТЕХНИЧЕСКОЕ ОБСЛУЖИВАНИЕ

ЗАМЕНА ПРИВОДНОГО РЕМНЯ



ПРЕДУПРЕЖДЕНИЕ!

Никогда не запускайте двигатель, если ременный шкив и сцепление сняты для технического обслуживания. Не запускайте машину без установленного режущего рычага или режущей головки. В противном случае сцепление может выскочить и привести к травмам.

- Ослабьте три гайки (A), удерживающие верхний защитный кожух ремня. Поверните натяжитель ремня (B) в положение «0», чтобы ослабить ремень.

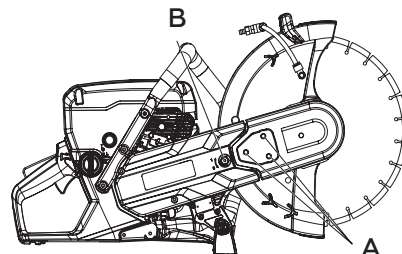

- Снимите верхний кожух ремня.
- Затем снимите задний.

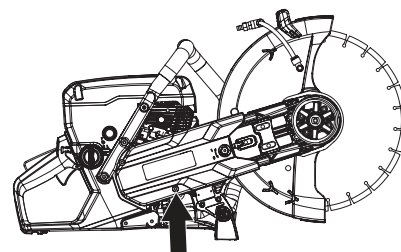

- Замените приводной ремень. Поверните натяжитель ремня (B) в положение «1», чтобы натянуть приводной ремень.

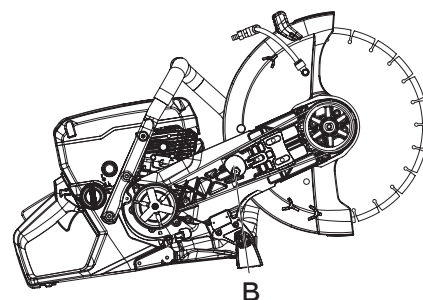

- Установите кожухи ремня и затяните гайки (A) от руки. Покачайте защитный кожух (E) вверх и вниз 3–5 раз, а затем затяните гайки (A) с помощью ключа.

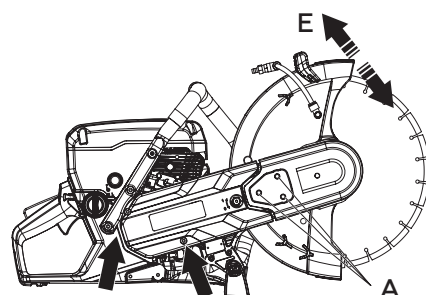

КАРБЮРАТОР

Иглы карбюратора не подразумевают регулировки, чтобы машина всегда получала правильную смесь топлива и воздуха. Если двигателю не хватает мощности или он плохо разгоняется, выполните следующие действия:

- Проверьте воздушный фильтр и при необходимости замените его. Если это не помогает, обратитесь в авторизованную сервисную мастерскую.

8. ТЕХНИЧЕСКОЕ ОБСЛУЖИВАНИЕ

Настройка оборотов холостого хода



ОСТОРОЖНОСТЬ!

Обратитесь к своему дилеру/в сервисную мастерскую, если настройку холостого хода невозможно отрегулировать таким образом, чтобы диск был неподвижен на холостом ходу. Не используйте машину, пока она не будет должным образом отрегулирована или отремонтирована.

Запустите двигатель и проверьте настройку холостого хода. При правильной настройке карбюратора режущий нож должно оставаться неподвижным, пока двигатель работает на холостом ходу.

- Отрегулируйте скорость холостого хода с помощью винта T. Если необходима регулировка, сначала поверните винт по часовой стрелке, пока диск не начнет вращаться. Теперь поверните винт против часовой стрелки, пока диск не перестанет вращаться.

Рекомендованные обороты холостого хода: 3000 ± 300 об/мин.

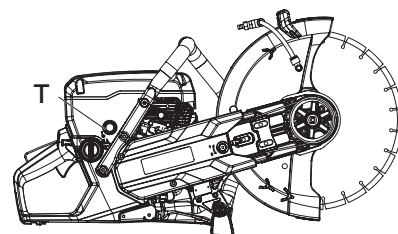

КОРПУС СТАРТЕРА



ПРЕДУПРЕЖДЕНИЕ!

Когда возвратная пружина находится в корпусе стартера, она находится под напряжением и при неосторожном обращении может выскочить и нанести травму. Всегда будьте осторожны при замене возвратной пружины или шнура стартера. Всегда надевайте защитные очки.

Замена сломанного или изношенного шнура стартера

- Ослабьте винты, крепящие стартер к картеру, и снимите стартер.

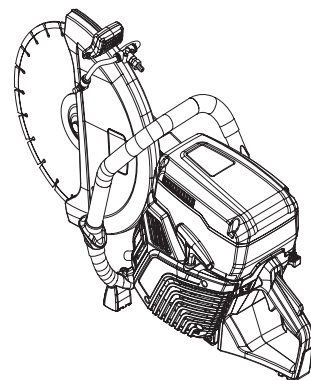

ТОПЛИВНАЯ СИСТЕМА

- Убедитесь, что крышка топливного бака и ее уплотнение не повреждены.
- Проверьте топливный шланг. Замените при повреждении.

Топливный фильтр

- Топливный фильтр находится внутри топливного бака.
- Топливный бак должен быть защищен от загрязнения при заправке. Это снижает риск нарушения работы из-за засорения топливного фильтра, расположенного внутри бака.
- Фильтр нельзя чистить, но его необходимо заменить новым фильтром, если он засорился. Фильтр следует менять не реже одного раза в год.

8. ТЕХНИЧЕСКОЕ ОБСЛУЖИВАНИЕ

ВОЗДУШНЫЙ ФИЛЬТР

Воздушный фильтр нужно проверять только при падении мощности двигателя..

- Ослабьте винты. Снимите крышку воздушного фильтра.
- Проверьте воздушный фильтр и при необходимости замените его.

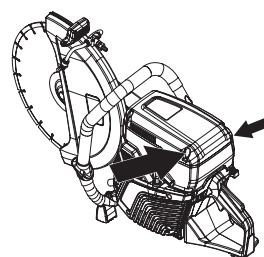

Замена воздушного фильтра



ОСТОРОЖНОСТЬ!

Во время замены фильтра может распространяться вредная для здоровья пыль. Носите средства защиты органов дыхания. Утилизируйте фильтры правильно.

ПРИМЕЧАНИЕ!

Воздушный фильтр нельзя чистить или продувать сжатым воздухом. Это повредит фильтр.

- Ослабьте винты. Снимите крышку.
- Замените фильтр.

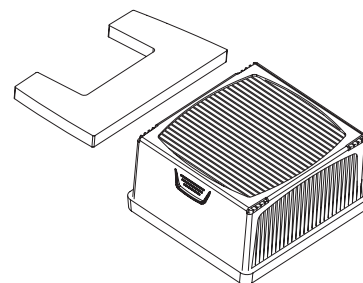

ВЕДУЩАЯ ШЕСТЕРНЯ И СЦЕПЛЕНИЕ

- Проверьте сцепление, ведущую шестерню и пружину сцепления на предмет износа.

СИСТЕМА ПОДАЧИ ВОДЫ

Проверьте форсунку на кожухе лезвия и фильтр в водопроводном патрубке на предмет засорения и при необходимости очистите.

УТИЛИЗАЦИЯ

Этот продукт должен быть отправлен на соответствующую станцию переработки в соответствии с местными требованиями.

Обеспечивая правильный уход за этим продуктом, вы можете помочь противодействовать потенциальному негативному воздействию на окружающую среду и людей, которое в противном случае может возникнуть в результате неправильного обращения с отходами этого продукта.

Для получения более подробной информации об утилизации этого продукта обратитесь в местный муниципалитет, службу по утилизации бытовых отходов или в магазин, в котором вы приобрели продукт.

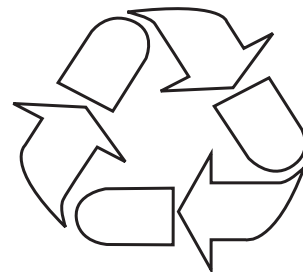

9. ПОИСК И УСТРАНЕНИЕ НЕИСПРАВНОСТЕЙ



ПРЕДУПРЕЖДЕНИЕ!

Если для проведения сервисных операций или устранения неполадок не требуется, чтобы машина была включена, двигатель следует выключить, а выключатель останова установить в положение STOP.

Неисправность	Причина	Потенциальное решение
Машина не запускается	Неправильная процедура запуска	См. инструкции в разделе «Пуск и остановка»
	Переключатель останова в правом (СТОП) положении	Убедитесь, что переключатель останова (STOP) находится в левом положении
	В топливном баке нет топлива	Заправьте бак топливом
	Свеча зажигания неисправна	Замените свечу зажигания
	Неисправное сцепление	Обратитесь к дилеру по обслуживанию
Диск вращается на холостом ходу	Некорректная холостого хода	Отрегулируйте скорость холостого хода
	Неисправное сцепление	Обратитесь к дилеру по обслуживанию
Нож не вращается при нажатии на газ	Ремень слишком ослаблен или поврежден	Подтянуть ремень / Заменить ремень на новый
	Неисправное сцепление	Обратитесь к дилеру по обслуживанию
	Нож установлен неправильно	Убедитесь, что лезвие установлено правильно
У машины нет мощности при попытке увеличить скорость	Забитый воздушный фильтр	Проверьте воздушный фильтр и при необходимости замените
	Забитый топливный фильтр	Замените топливный фильтр
	Вентиляция топливного бака заблокирована	Обратитесь к дилеру по обслуживанию
Уровень вибрации слишком высок	Нож установлен неправильно	Убедитесь, что режущий диск установлен правильно и не имеет признаков повреждения. См. инструкции в разделах «Режущие диски» и «Сборка и регулировка»
	Дефект ножа	Замените нож и убедитесь, что он не поврежден
	Виброгасящие элементы неисправны	Обратитесь к дилеру по обслуживанию.
Температура машины слишком высокая	Заблокированы воздухозаборные или охлаждающие каналы	Очистите воздухозаборные / охлаждающие каналы машины
	Проскальзывание ремня	Проверить ремень / отрегулировать натяжение
	Сцепление пробуксовывает / неисправно	Всегда производите резку на полном газу Проверьте сцепление / обратитесь в сервисный центр

10. ТЕХНИЧЕСКАЯ ИНФОРМАЦИЯ

	ZimAni K770
Рабочий объем цилиндра, см ³ /куб.дюйм	74/4.5
Диаметр цилиндра, мм/дюйм	51/2
Ход поршня, мм/дюйм	36/1.4
Холостой ход, об/мин	3000±300
Максимальные обороты при полностью открытой дроссельной заслонки и без нагрузки, об/мин	9300 (+/-150)
Мощность, кВт/л.с. об/мин	3.5/4.8 9000
Свеча зажигания	NGK BPMR7A
Межэлектродный зазор, мм/дюйм	0.5/0.02
Емкость топливного бака, л/американская жидкая унция	1/33.8
Рекомендуемое давление воды, бар/PSI	0.5-10/7-150

Вес	14" (350 мм)	16" (400 мм)
Бензорез без топлива и режущего диска, кг/фунт* *ремень для переноски, дополнительные 0,4 кг/0,9 фунта	10.1/22.3	10.1/22.3
Шпиндель, выходной вал		
Максимальная скорость шпинделя, об/мин	4700	4700
Максимальная угловая скорость, м/с / фут/мин	90/18000	100/20000

Уровень шума (см. примечание 1)		
Уровень звуковой мощности, измеренный dB(A)	113	113
Уровень звуковой мощности, гарантированный L _{WA} dB(A)	115	115
Уровни звука (см. примечание 2)		
Эквивалентный уровень звукового давления на ухо оператора, dB(A)	101	101
Эквивалентные уровни вибрации, a _{hve} q (см. примечание 3)		
Передняя рукоятка, м/с ²	<2,5	<2,5
Задняя рукоятка, м/с ²	<2,5	<2,5

РЕКОМЕНДУЕМЫЙ АБРАЗИВНЫЙ И АЛМАЗНЫЙ ДИСК, СПЕЦИФИКАЦИЯ

Режущий диск	Максимальная глубина резания, мм/дюйм	Номинальная скорость вращения, об/мин	Номинальная скорость вращения, м/с / фут/мин	Диаметр центрального отверстия лезвия, мм/дюйм	Максимальная толщина полотна, мм/дюйм
14" (350 мм)	125/5	5500	100/19700	25.4/1 или 20/0.79	5/0.2
16" (400 мм)	150/6	5800	120/24000	25.4/1 или 20/0.79	5/0.2

ГАРАНТИЙНЫЕ ОБЯЗАТЕЛЬСТВА

1. Гарантия распространяется на все материальные и производственные дефекты, которые могут возникнуть в каждой стране. Дальнейшие претензии любого характера, прямые или косвенные, в отношении людей и/или материалов невозможны.
2. В случае возникновения проблем или дефектов всегда следует сначала проконсультироваться со своим дилером. В большинстве случаев дилер сможет решить проблему или исправить дефект.
3. Ремонт или замена деталей не продлят первоначальный гарантийный срок.
4. Дефекты, возникшие в результате неправильного использования или износа, не покрываются гарантией.
5. Ваша претензия по гарантии не может быть рассмотрена при следующих обстоятельствах:
 - Неправильное или запрещенное использование или сборка;
 - Использование неоригинальных запасных частей;
 - Использование аксессуаров, не поставляемых или не одобренных производителем;
 - Повреждения, вызванные внешними воздействиями или инородными телами, такими как песок или камни.
 - Повреждения, вызванные несоблюдением инструкции по эксплуатации;
 - Нормальный износ расходных материалов, таких как приводные ремни, фары, колеса, лезвия, предохранительные болты и провода.
 - Нормальный износ.
 - На двигатели распространяется гарантия, предоставляемая соответствующим производителем в соответствии с указанными условиями. Информацию можно найти в руководстве пользователя/пользователя, которое поставляется отдельно производителем двигателя.
6. Покупатель защищен своим национальным законодательством. Права покупателя, предусмотренные национальным законодательством его страны, никоим образом не ограничиваются настоящей гарантией.